



MINISTERSTVO VNITRA
ČESKÉ REPUBLIKY

isss[®]
LOCAL AND REGIONAL
INFORMATION SOCIETY

Sdílené služby státu z pohledu AIS

Ondřej Felix
Digitální šampion ČR
MV ČR



Dvě mouchy jednou ranou (náznakem)

- Sdílené služby státu a jejich důsledky pro AISy
- Proč potřebujeme společný jazyk a NAP – na příkladech



Čtyřvrstvá architektura sdílených služeb

- **Služby agend veřejné správy**
- **Služby aplikací podporujících Služby agend VS**
- **Služby IT platforem podporující aplikační služby**
- **Služby síťové infrastruktury, vytvářející bezpečné prostředí pro sdílení dat a propojování a přístup k aplikačním službám**
 - **První standard – barvičky !!!!**



Tři typy integrace/sdílení/propojení na aplikační vrstvě

- **Integrace sdílením strukturovaných údajů**
 - Integrace v back office
 - Implementace zásady **Data v rámci VS pouze jednou**
 - Služby sdíleného / propojeného datového fondu VS
 - Základní registry
 - Kompozitní služby editorů ZR
 - eGon Service Bus
 - Služby identity úředníků – JIP/KAAS
 - Služby identity klientů - NIA v přípravě



Tři typy integrace/sdílení/propojení na aplikační vrstvě

- **Integrace předáváním nestrukturovaných elektronických dokumentů / písemností**
 - Integrace v front office
 - Implementace zásady **Obíhají data ne člověk**
 - Služby
 - Datových schránek
 - CzechPoint
 - Sdílených spisových služeb – v analýze



Tři typy integrace/sdílení/propojení na aplikační vrstvě

- **Integrace sdílením a předáváním semistrukturovaných elektronických dokumentů - formulářů s předvyplňováním pomocí služeb sdíleného datového fondu a definovaným datovým obsahem**
 - Integrace ve spolupráci back office – front office
 - Implementace zásad **Úplného elektronického podání**
 - Služby
 - Datových schránek
 - Portálu občana – CzechPoint@home – v přípravě
 - Národní identitní autority – v přípravě
 - Agendových portálů – portál ČSSZ, GFŘ



Sdílení IT Platforem na technologické vrstvě – v přípravě

- Státní cloud - strategie v návrhu
 - Služby virtualizace
 - Výpočetního výkonu
 - Datových úložišť
 - Zálohování
 - Služby sdílených standardních sfw komponent
 - Mail
 - Provozní a bezpečnostní dohled
 - Spisové služby
- Privátní cloud/y – standardy bezpečného využívání - v přípravě



Propojení na síťové vrstvě

- Propojení místních sítí, publikace aplikačních služeb a přístup ke službám aplikací
 - **Služby Centrálního místa služeb v.2.0**
 - Čtyři síťová prostředí – KIVS, Internet , okruh NDC, síť EU
 - Vytváření VPN a jejich propojování
 - Bezpečný přístup uživatelů k aplikacím v NDC i v KIVS
 - Bezpečné využití Internetu



Modelové příklady

**Proč potřebujeme NAP a společný jazyk
Standardizace nebyla a není to jednoduchá – ale
je nezbytná**



AIS samostatný- modelový - 2014

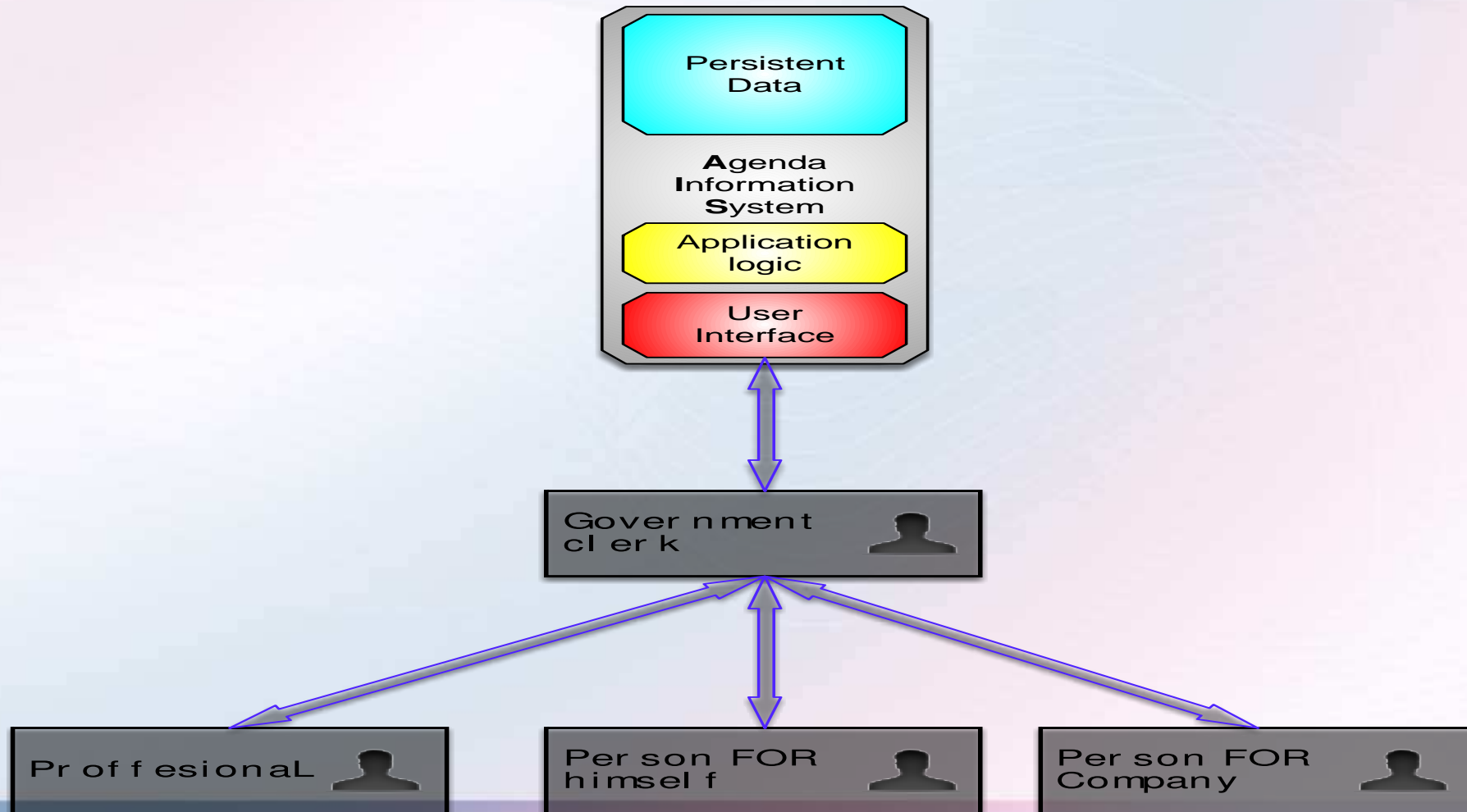



AIS samostatný- modelový 2016

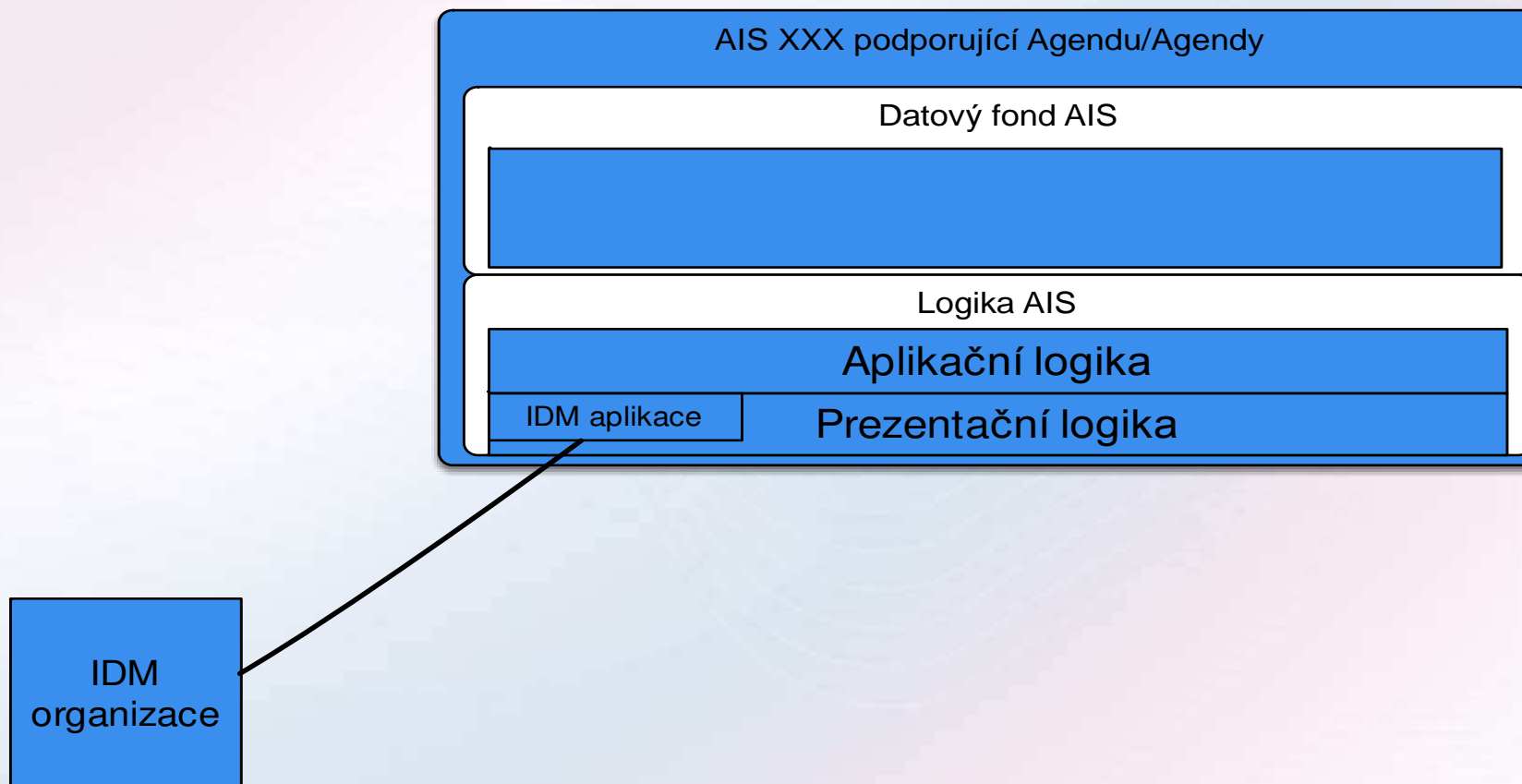



AIS propojený- modelový ARCHI

Služby eGon:
 - S1 - služby poskytující pouze individuální referenční údaje na základě jednoznačného identifikátoru (AIFO, ICO, adresní bod) či logické odpovědi.
 - S2 - služby poskytující hromadné referenční údaje či hromadné logické odpovědi.
 - S3 - služby poskytující výběrové informace nebo vyhledání prvku dle souboru atributů.
 - S4 - služby poskytující informační nebo provozní údaje.
 - S5 - editační služby realizující zápis, změnu či výmaz.

Vyžadující (Vstupní) konektory

- Vyžadující konektor CT PROBE
- Vyžadující konektor CT ISZR čtení
- Vyžadující konektor CT ISZR
- Vyžadující konektor CT registrace
- Vyžadující konektor CT reklamace
- Vyžadující konektor CT eGSB
- Vyžadující konektor ED editace
- Vyžadující konektor ED kompozitní

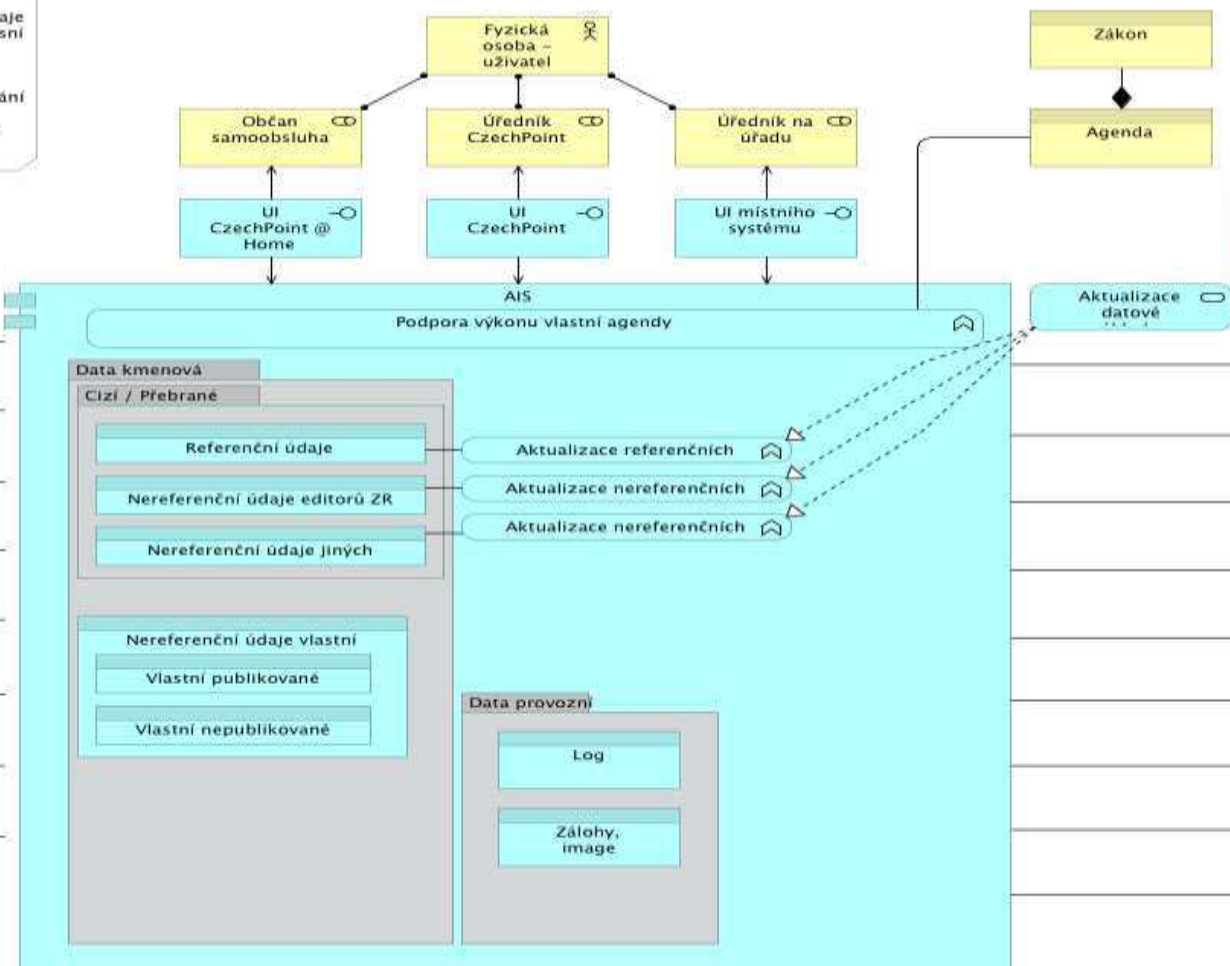

Legenda:
 ISZR - informační systém základních registrů
 AIS - agendový informační systém
 ISDS - informační systém datových schránek
 eGSB - eGON service bus
 CT - čtenářský AIS
 ED - editační AIS
 UI - uživatelské rozhraní

Poskytující (Výstupní) konektory

- Poskytující konektor ED PROBE
- Poskytující konektor ED ISZR čtení z
- Poskytující konektor ED reklamace
- Poskytující konektor CT ISDS
- Poskytující konektor ED ISDS
- Poskytující konektor CT na ostatní
- Poskytující konektor ED na ostatní
- Poskytující konektor ED eGSB
- Poskytující konektor ED ISZR

- Editace údaje
 - Reklamace údaje
 - Notifikace o změně údaje
 - Likvidace údaje
 - Čtení referenčního údaje
 - Čtení nereferenčního údaje
 - Registrace exportu nereferenčních dat (určení obsahu a oprávněných příjemců)
 - Export obsahu ZR pro vytvoření nereferenční kopie dat
 - Průběžná aktualizace exportů ZR na základě publikace změn.



Portál OVM samostatný – modelový 2016

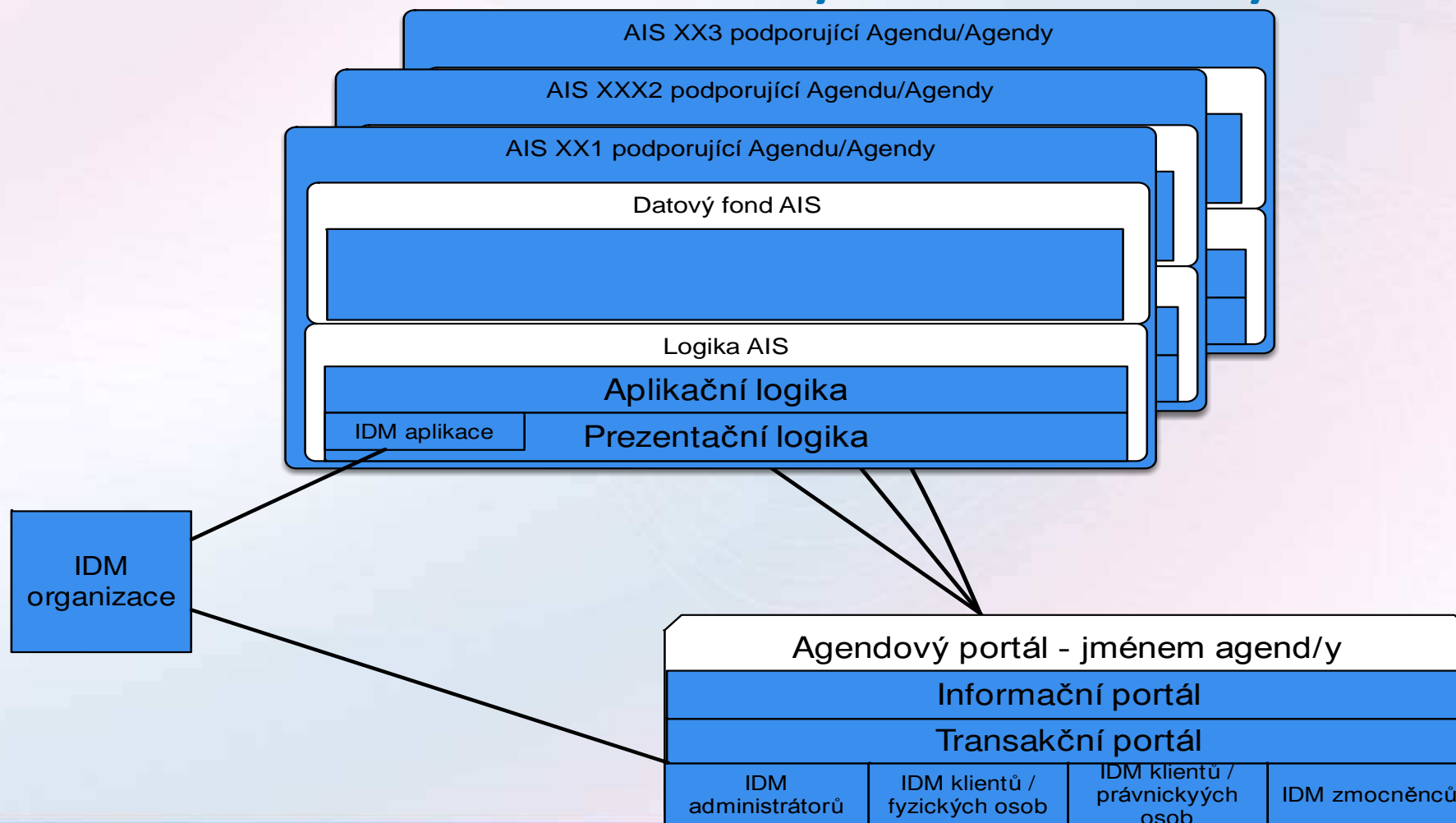



MINISTERSTVO VNITRA
ČESKÉ REPUBLIKY

isss[®]
LOCAL AND REGIONAL
INFORMATION SOCIETY

Sdílený (propojený) datový fond veřejné správy Údaje aktualizované klientem jenom jednou



AIS a Sdílený Datový Fond - 2014

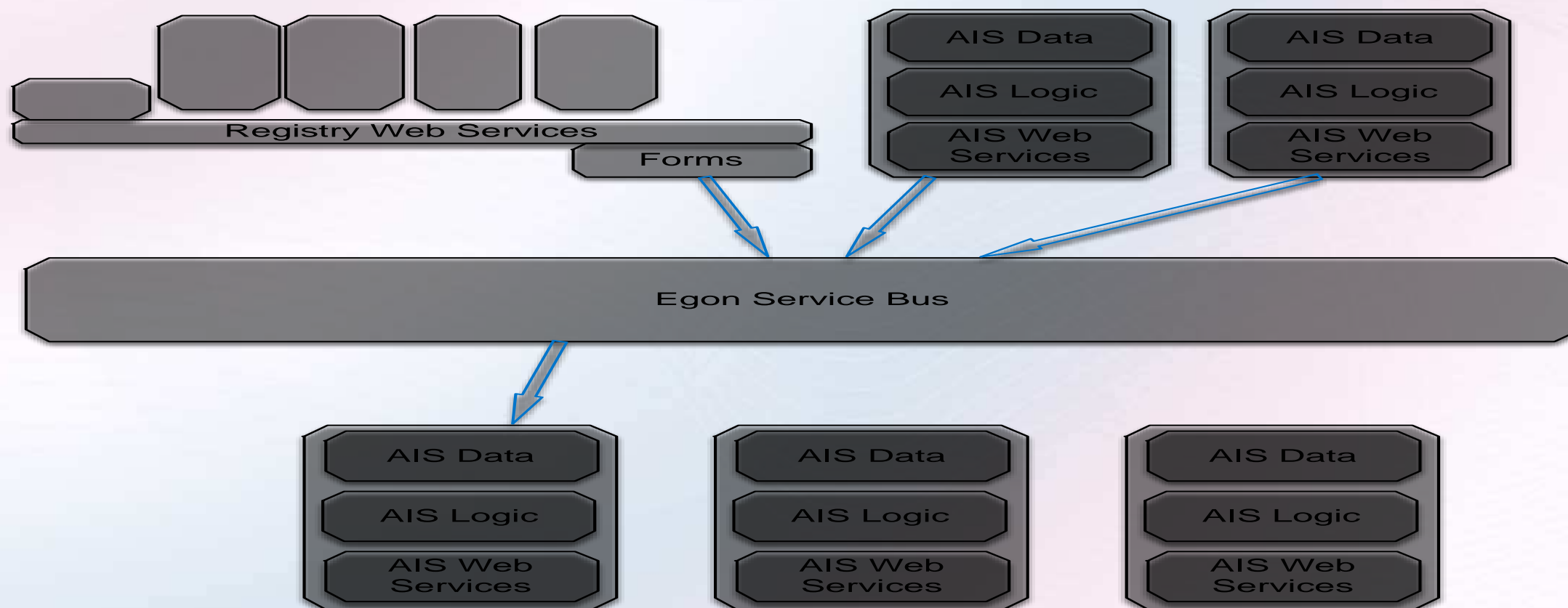



AIS a Sdílený Datový Fond 2016

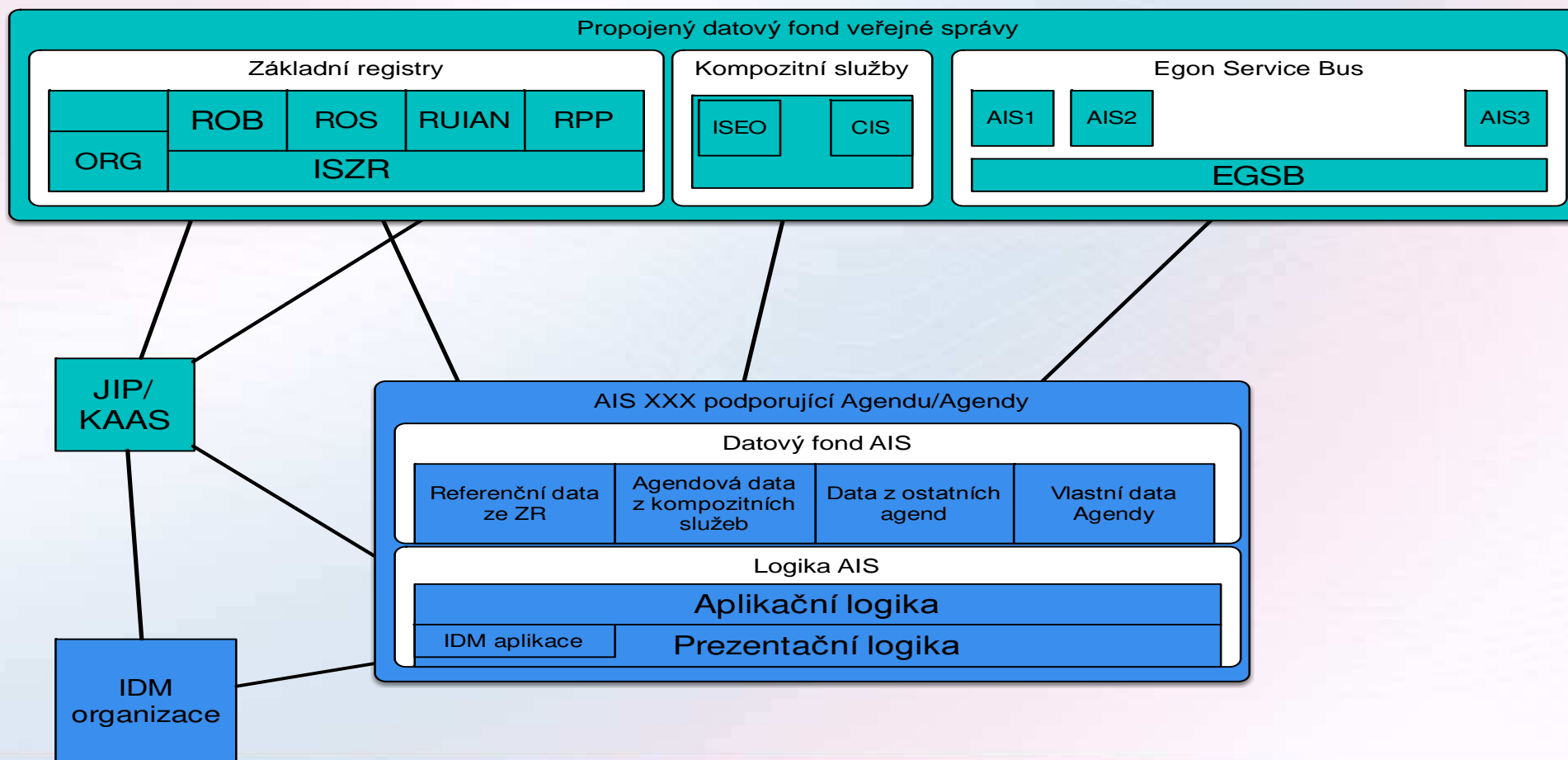



AIS a Sdílený Datový Fond - ARCHI

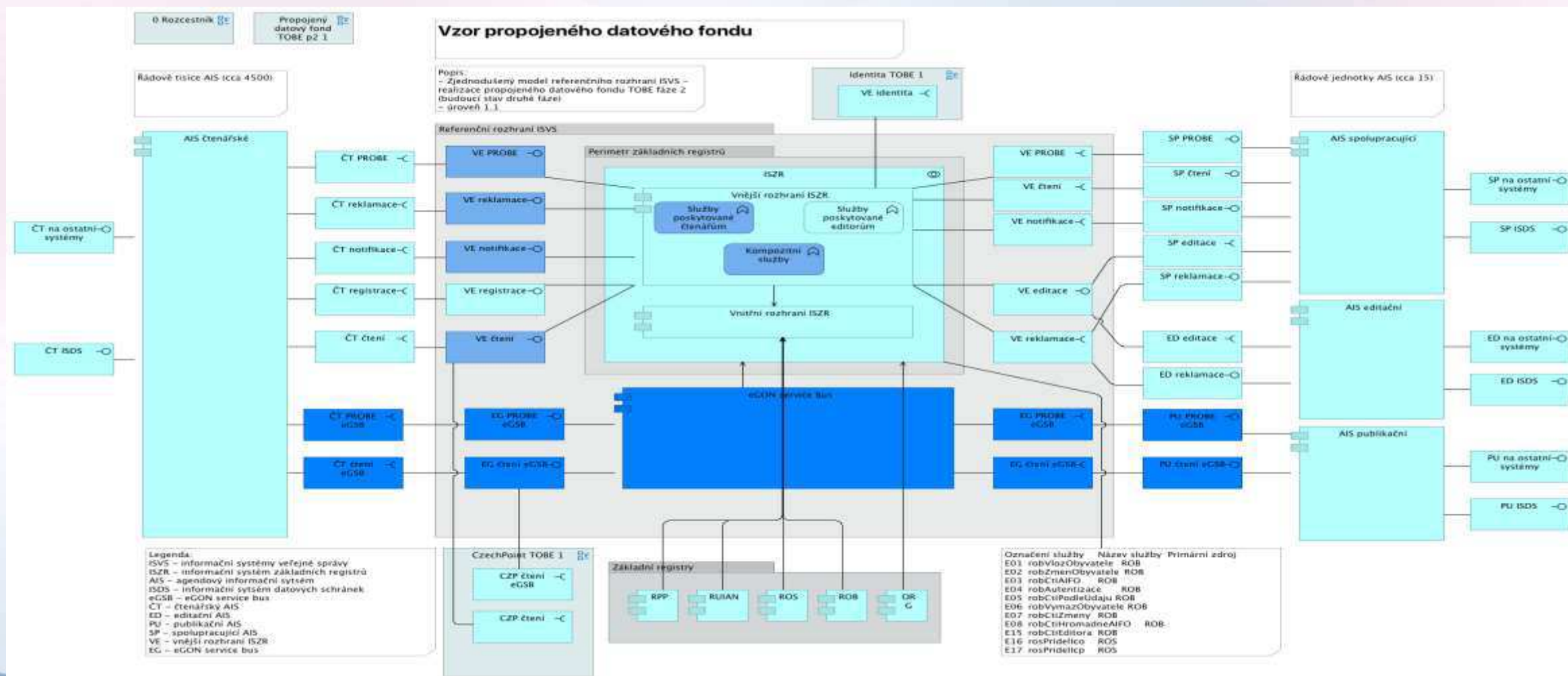



Otázky Správce AIS – Sdílený datový fond VS

- Registroval jsem svůj AIS pro přístup k SDF VS ?
- Analyzoval jsem a rozdělil datový fond AIS pro využití SDF VS?
- Upravil jsem AIS pro využití SDF VS?
- Aktualizuji údaje AIS z SDF VS?
- Umí můj AIS reklamovat údaje v SDF VS?
- Nevyžaduje můj AIS po klientech údaje dostupné z SDF VS?
- Neměl by můj AIS publikovat nějaké údaje prostřednictvím SDF VS?



AIS a Elektronická identita klientů

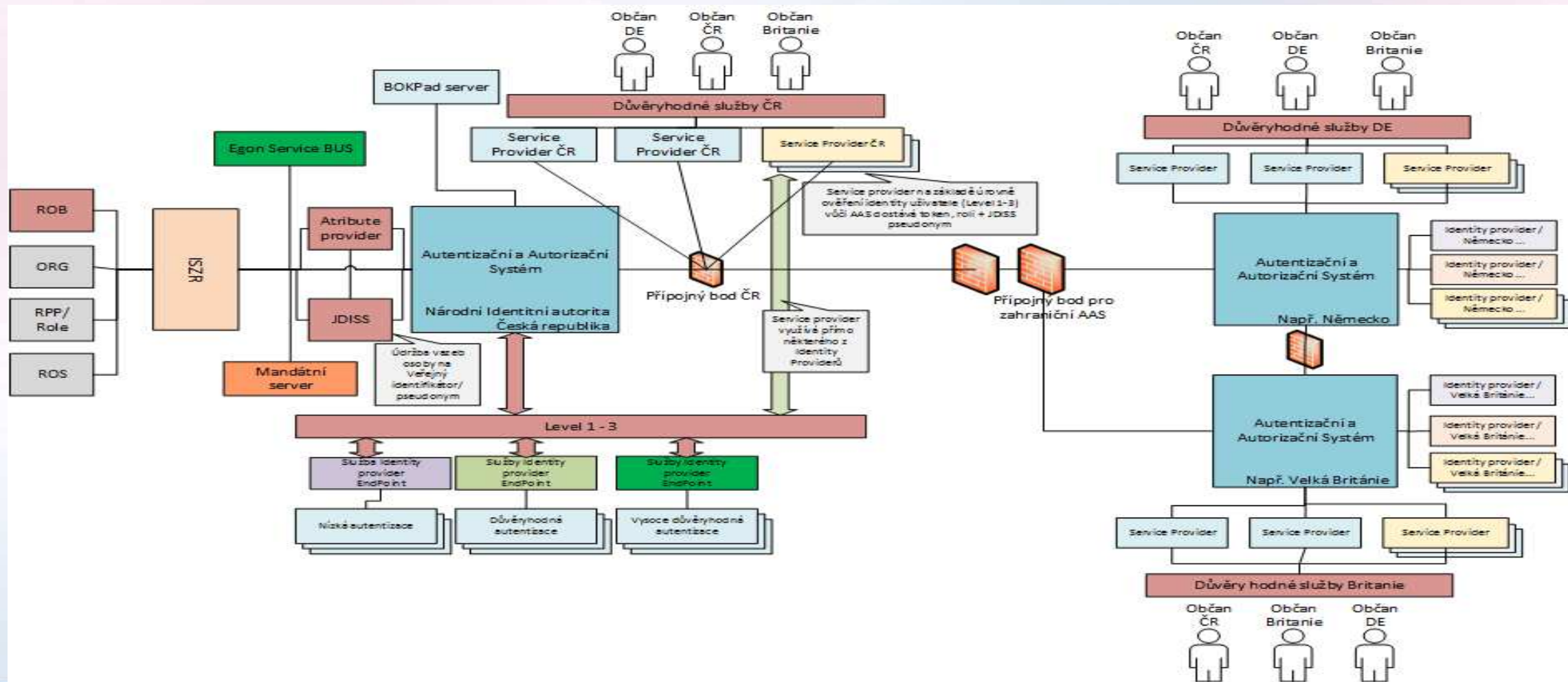



AIS a Elektronická identita klientů ARCHI

Vzor federovaných elektronických identit

Popis:
- Zjednodušený model federovaných elektronických identit TOBE (budoucí stav)

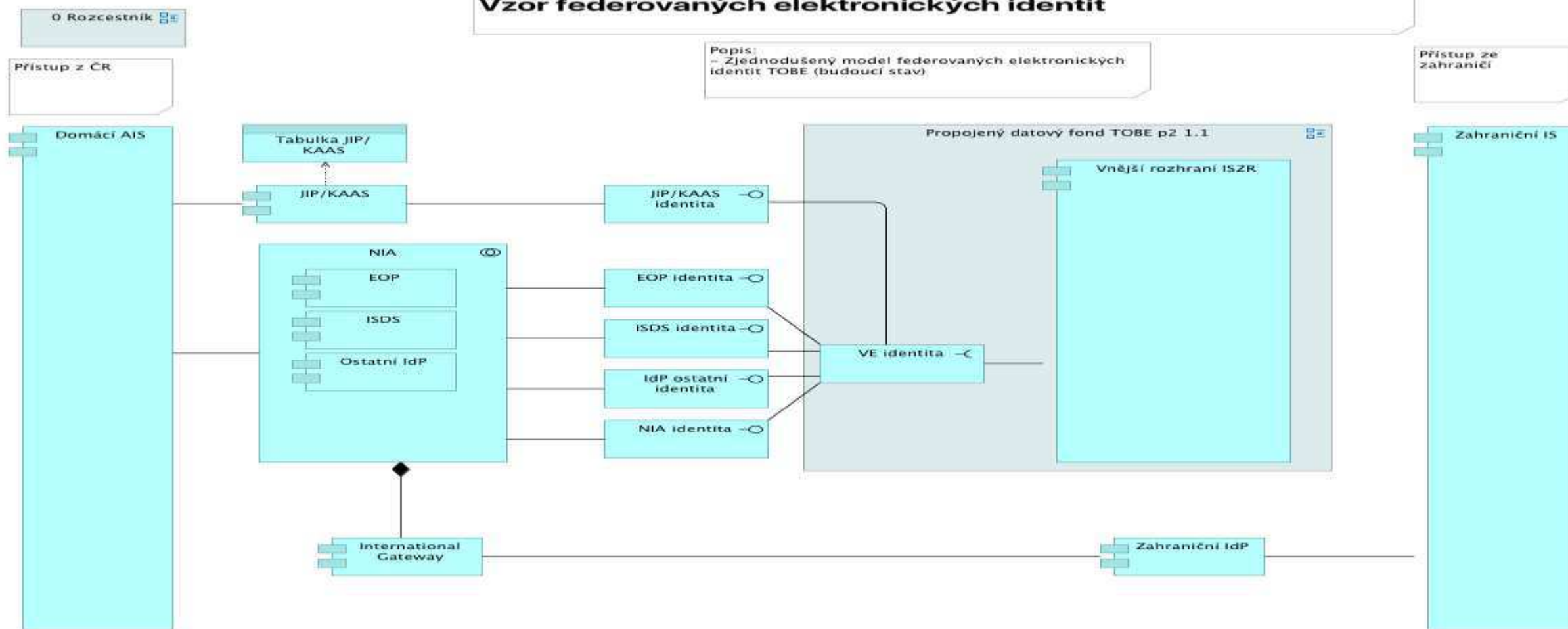



Otázky Správce AIS – Elektronická identita klientů

- Jak vytvořím kmen samoobslužných klientů ?
- Jak klienty ztotožním vůči ZR ?
- Jaké zpřístupním identitní prostředky ?
 - eOP....
 - Identitu DS
 - Vlastní
 - MojeID ?.....



AIS a CzechPoint 2014

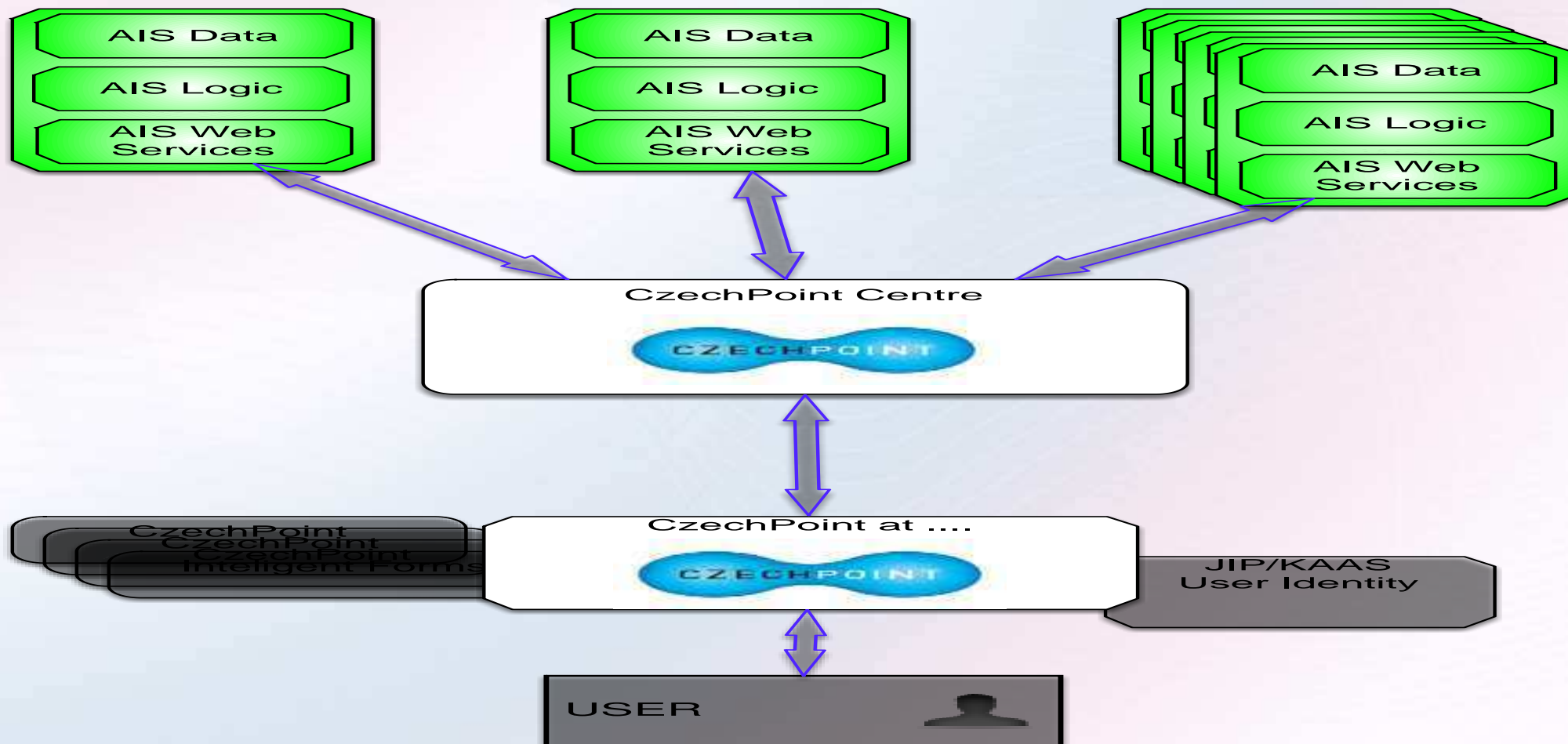



AIS a CzechPoint ARCHI

Vzor CzechPOINT

Popis:
- Zjednodušený model CzechPOINT (budoucí stav)

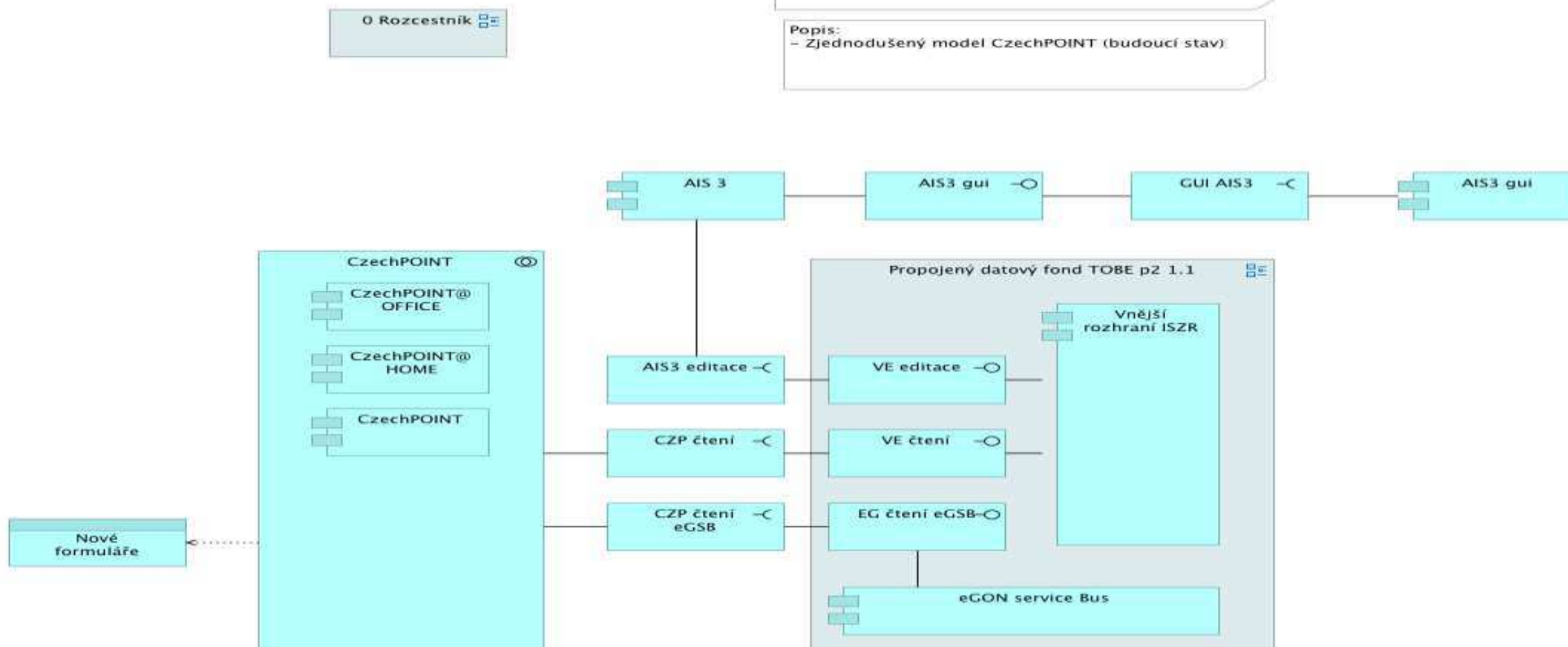



Otázky Správce AIS – CzechPoint

- Vystavím formuláře asistovaných žádostí na CzechPoint ?
- Vystavím formuláře samoobslužných žádostí úředníků na CzechPoint@office ?
- Vystavím formuláře samoobslužných žádostí klientů na CzechPoint@home ?
- Budu publikovat údaje přímo do CzP nebo přes EgonSB ?



AIS a Datové schránky 2014

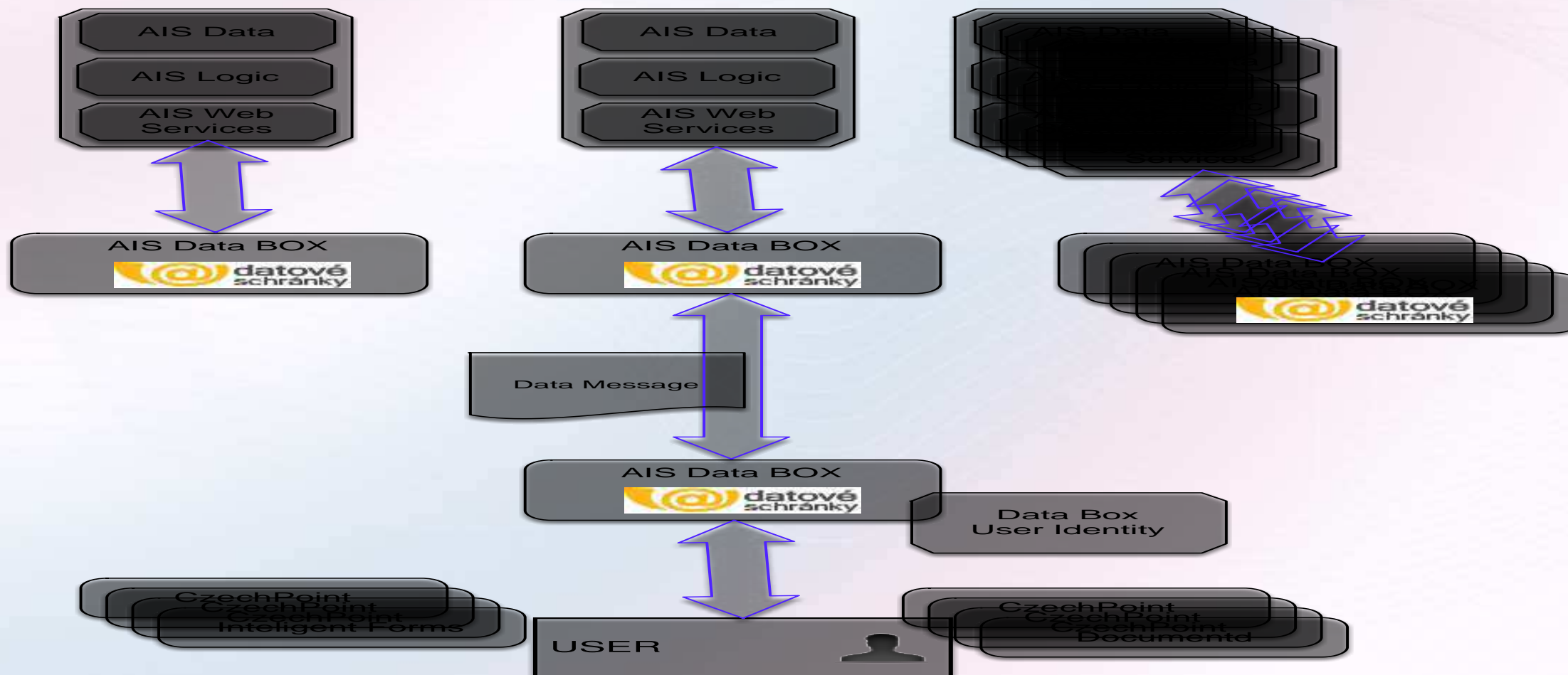



Otázky Správce AIS – Datové schránky

- Jak se připojím k datové schránce ?
 - Přes spisovou službu ?
 - Napřímo ?
- Jaké formuláře přijaté do AIS přes DS budu zpracovávat ?
 - Automatizovaně ?
 - S asistencí úředníka ?



AIS a PVS 2014

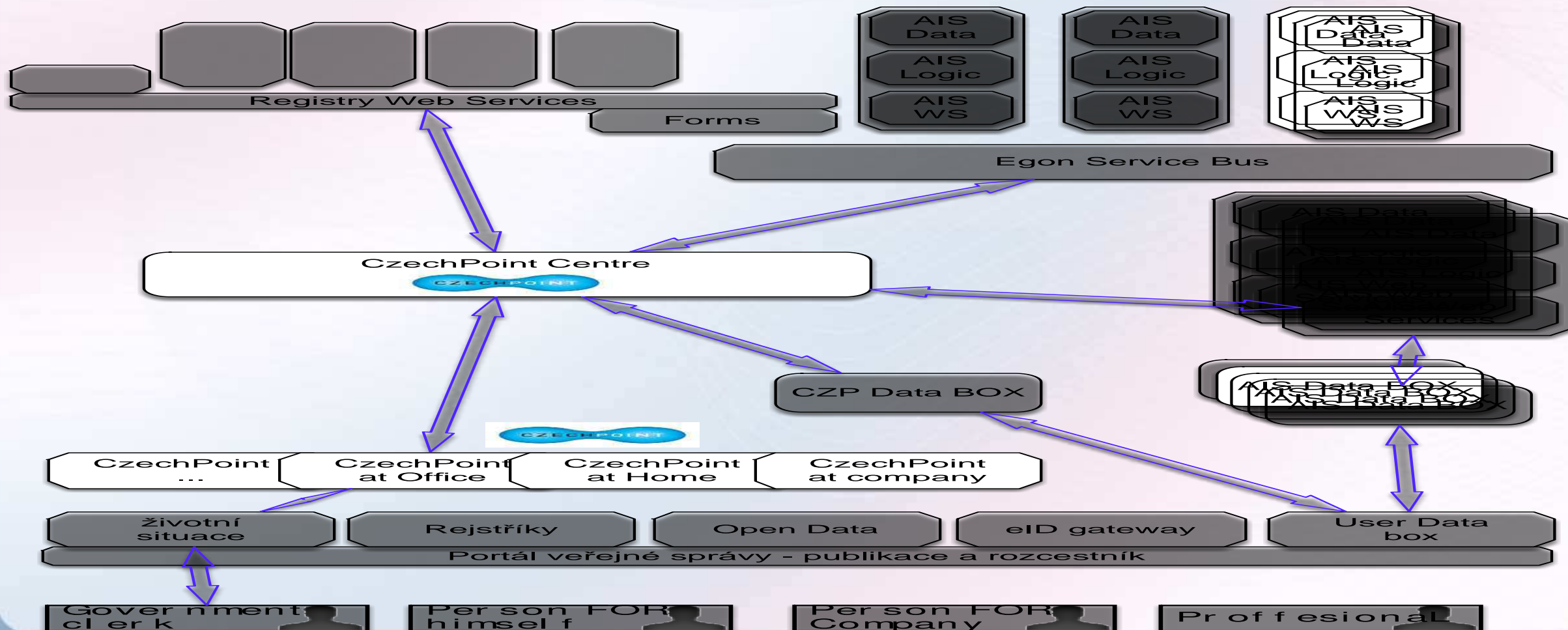



Otázky Správce AIS – PVS

- Které formuláře pro styk s agendou vystavím na PVS ?
- Co budu řešit v rámci agendového portálu ?
- Jak budu přijímat formuláře ?
 - Přes datové schránky ?
 - Jako podepsaný dokument do e podatelny ?
 - Přímým vložením do portálu ?



AIS a CMS 2.0 – koncepce

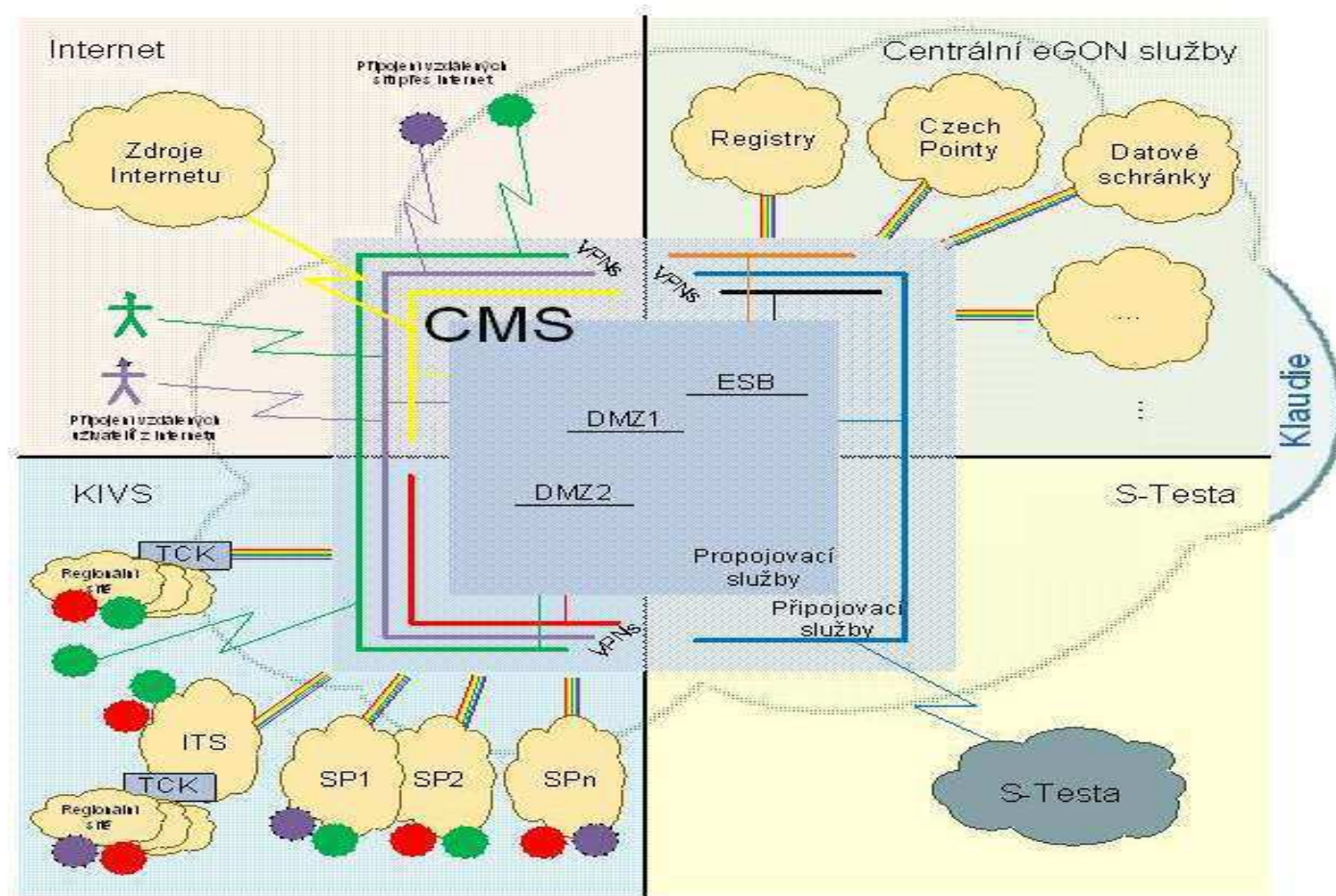



AIS a CMS 2.0 – Přístup do CMS 2015

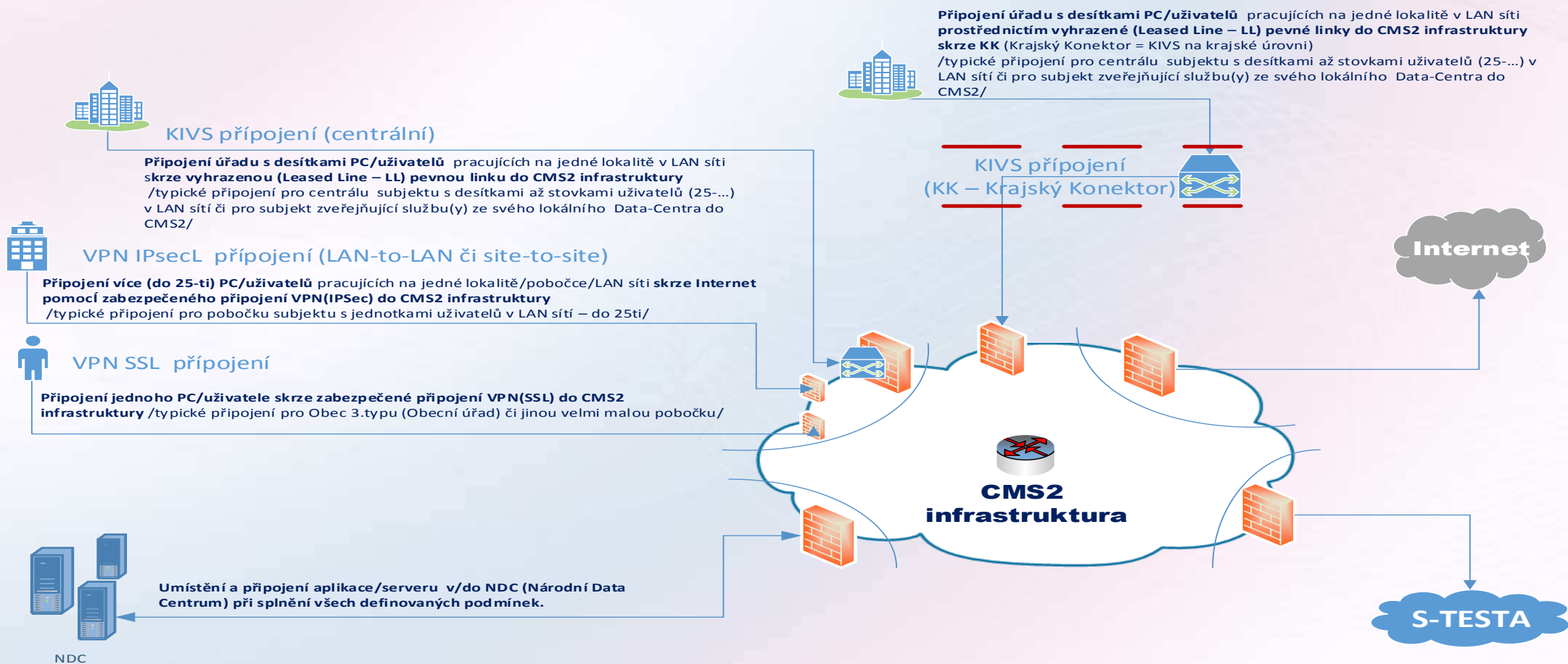



AIS a CMS 2.0 - Přístup k aplikaci 2015

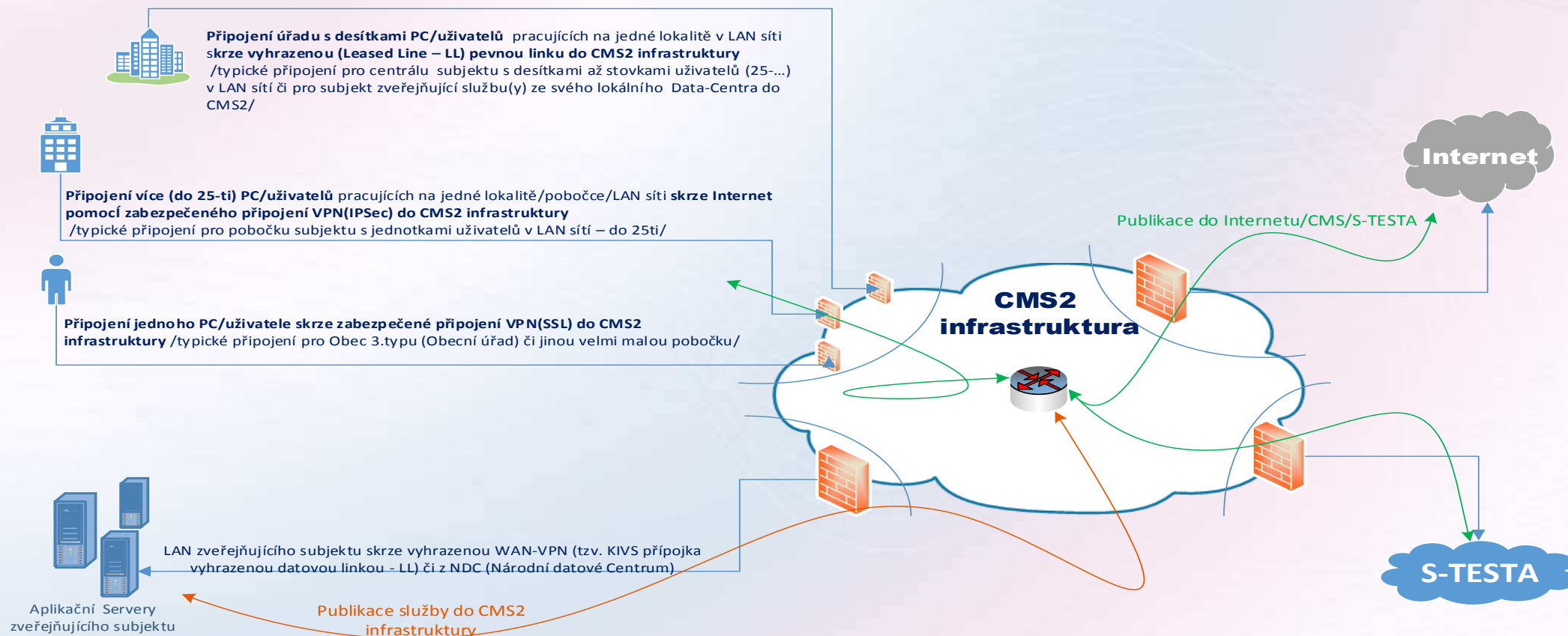



MINISTERSTVO VNITRA
ČESKÉ REPUBLIKY

isss[®]
LOCAL AND REGIONAL
INFORMATION SOCIETY

Děkuji za pozornost
Na standardizaci NAP se pracuje
Dotazy ?