

# ISSS Hradec Králové

## REGISTR OBYVATEL

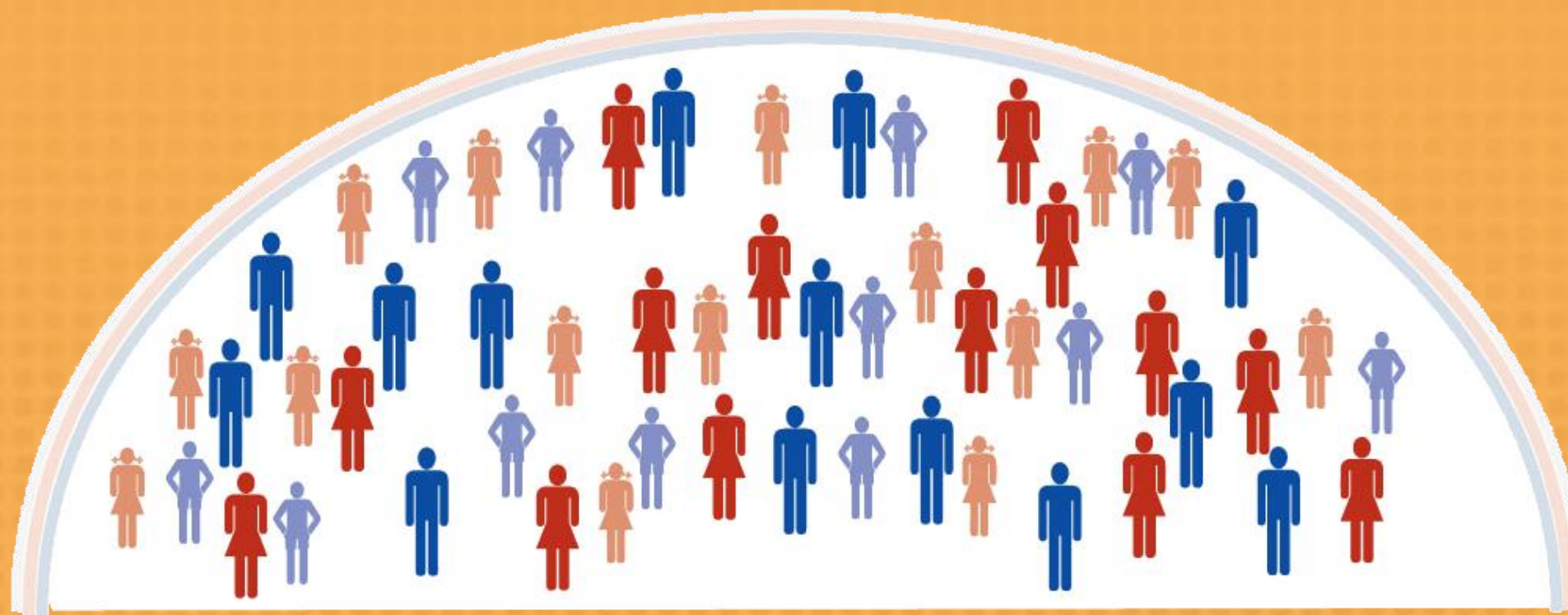

**JUDr. Zdeněk Němec**  
ředitel projektu Registr obyvatel

**duben 2012**

1

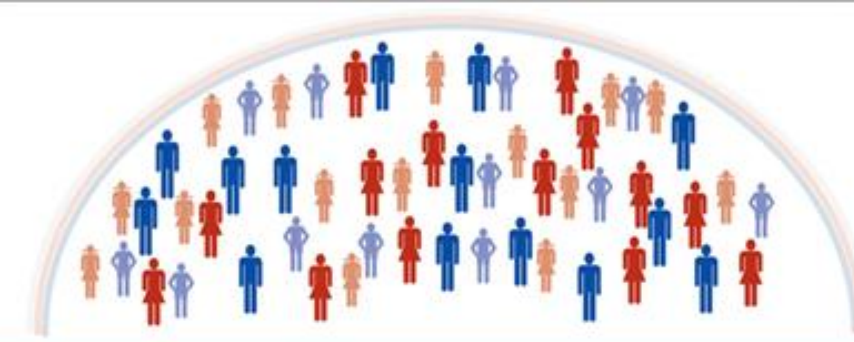

# SROVNÁNÍ STAVŮ

## Současný stav

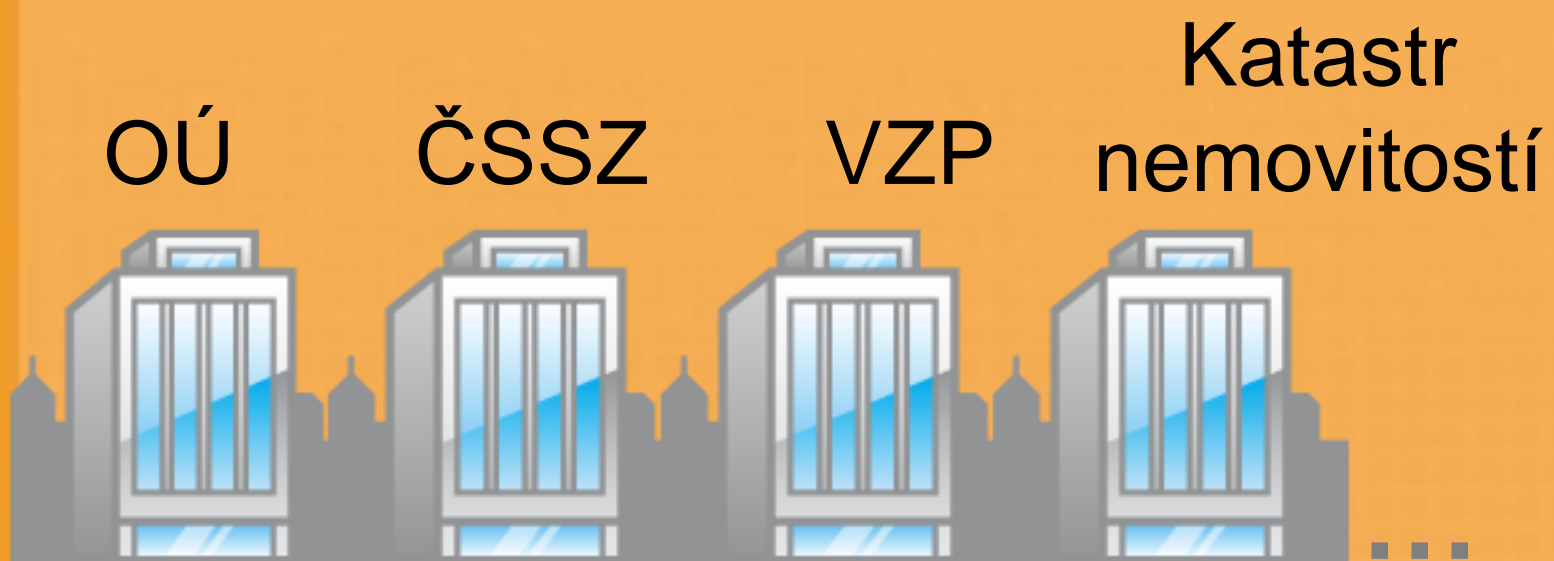

## Stav od 1. 7. 2012

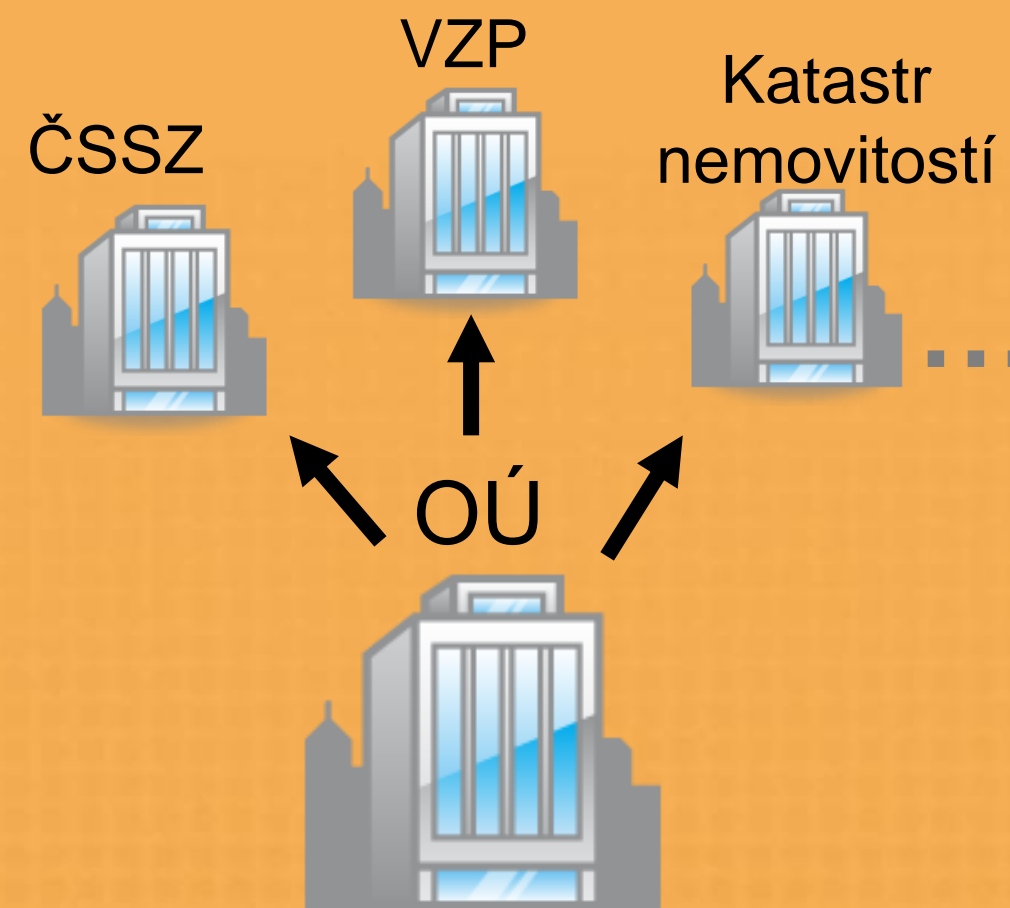

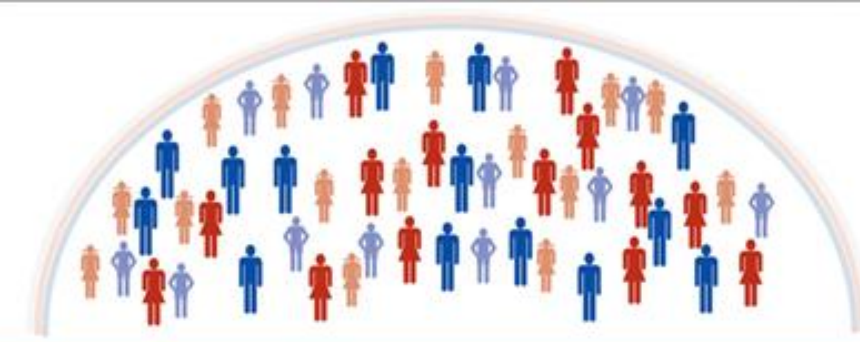

# BENEFITY PRO OBČANA

- ✓ občan již nebude muset data ve formě referenčních údajů v ROB opakovaně dokládat nebo prokazovat jejich správnost

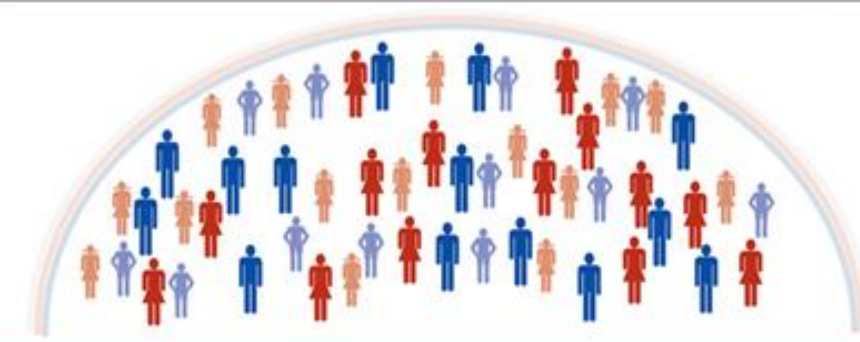

# BENEFITY PRO OBČANA

- ✓ systém základních registrů umožní při jakékoliv změně referenčního údaje v ROB informovat o této změně všechny ostatní oprávněné informační systémy veřejné správy

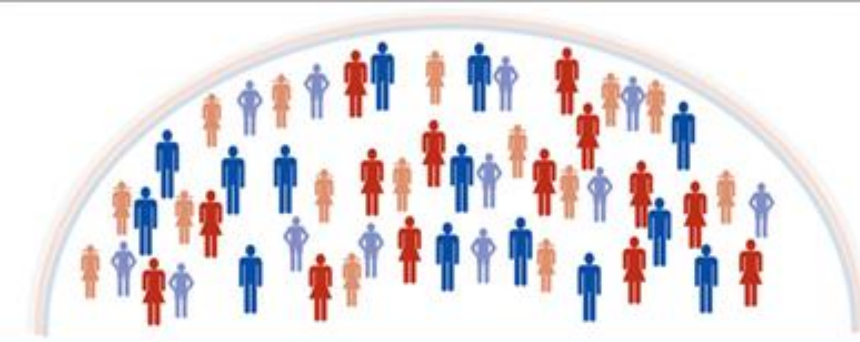

# BENEFITY PRO OBČANA

- ✓ občan se zřízenou a zpřístupněnou datovou schránkou (DS):
  - bezplatné zasílání výpisu o provedení změny referenčního údaje vedeného k jeho osobě v ROB
  - bezplatné zasílání výpisu o využívání údajů k jeho osobě z ROB (provozních údajů) vždy za uplynulý kalendářní rok



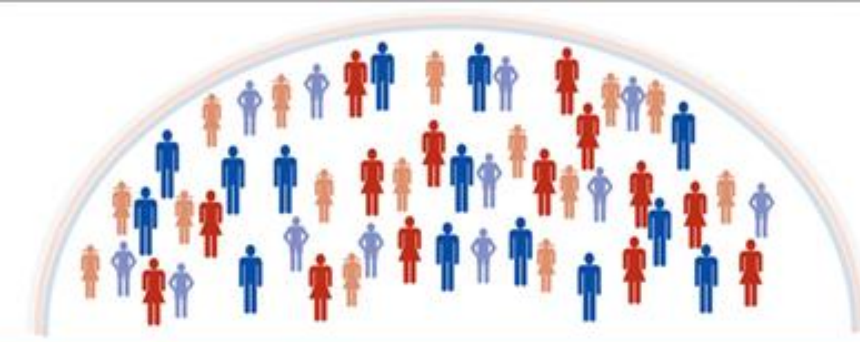

# BENEFITY PRO ÚŘEDNÍKY

- ✓ usnadnění a zefektivnění činnosti v souvislosti se získáváním a ověřováním údajů o občanech

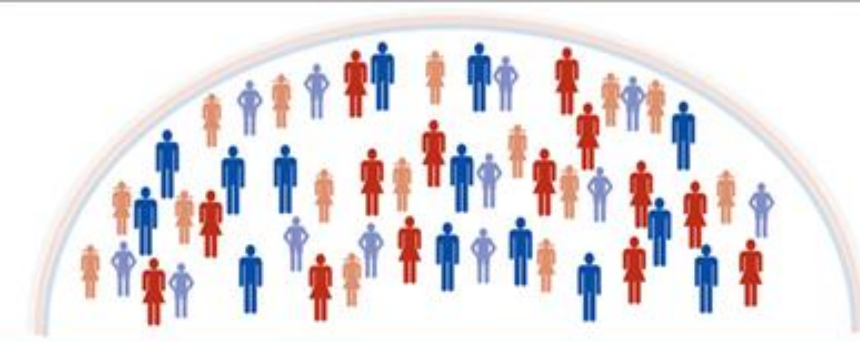

# BENEFITY PRO ÚŘEDNÍKY

- ✓ zabránění vzniku duplicit údajů



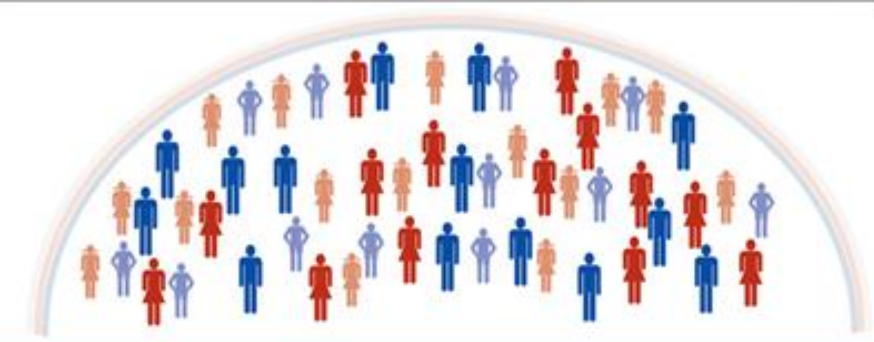

# BENEFITY PRO ÚŘEDNÍKY

- ✓ zajištění jedinečnosti referenčních údajů vedených v ROB

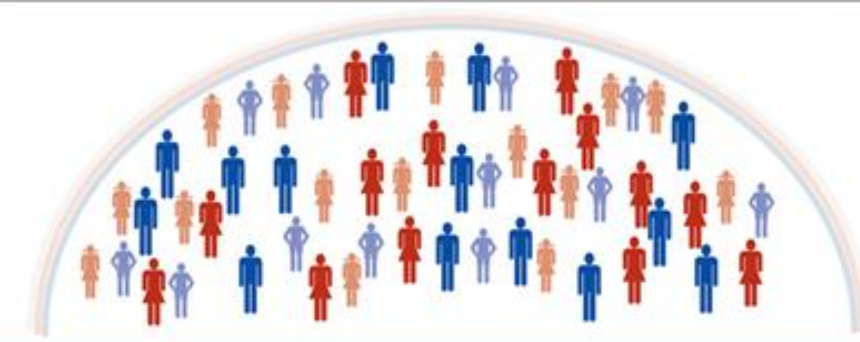

# MODELOVÁ SITUACE č. 1

## Klaudie Egonová se narodila

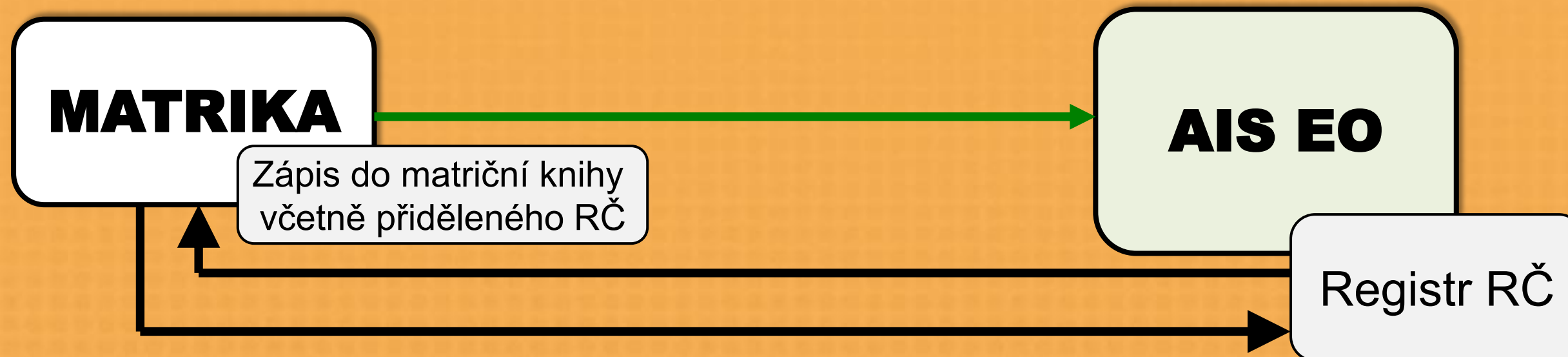

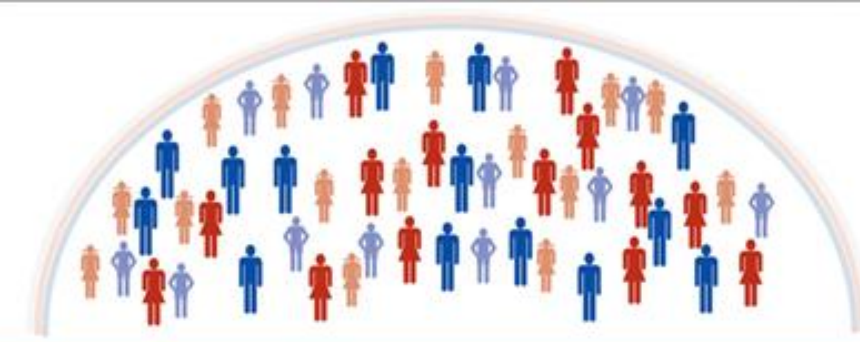

# MODELOVÁ SITUACE č. 1

## Klaudie Egonová se narodila - pokračování

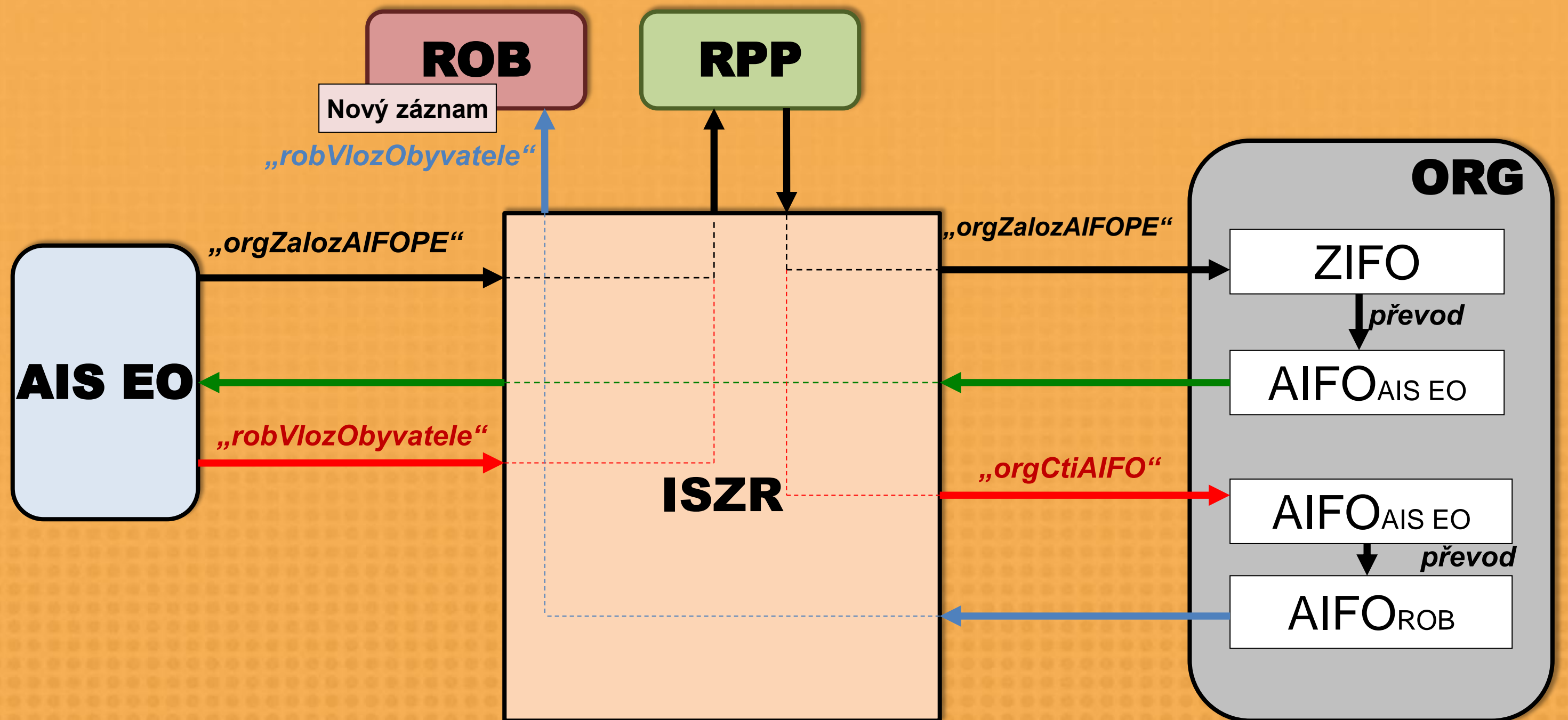

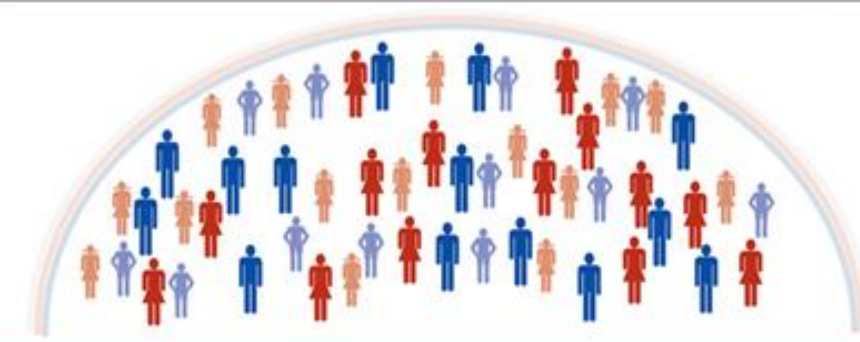

# MODELOVÁ SITUACE č. 1

## Klaudie Egonová se narodila - pokračování

### □ AIS EO

- prostřednictvím notifikační služby „*robCtiZmenyZaloz*“ provedení výdeje AIFO nově založeného záznamu o Klaudii v ROB všem subjektům v souladu se zákonem (např. ČSSZ, VZP, ČSÚ)
- notifikace změn prováděna automatickým procesem v intervalu 1x denně (v 0.00)

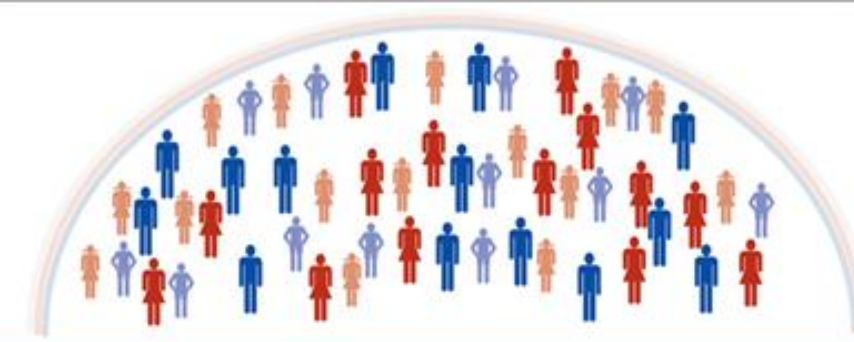

# MODELOVÁ SITUACE č. 2

## Klaudie Egonová žádá o první e-OP „nabrání žádosti o vydání e-OP“

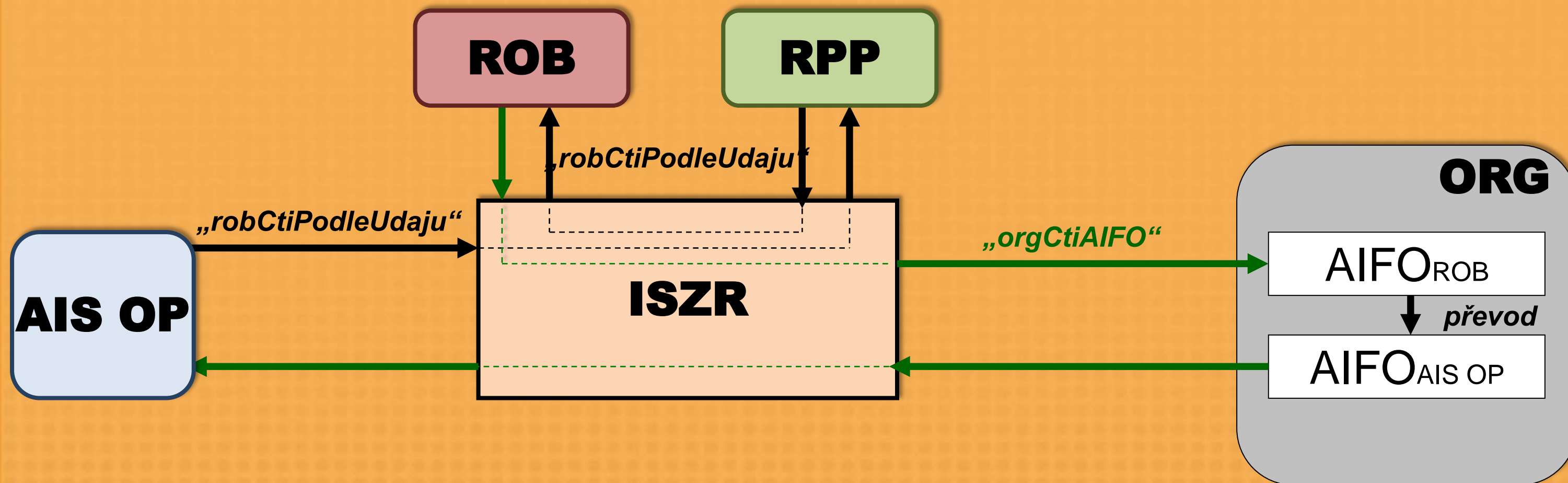

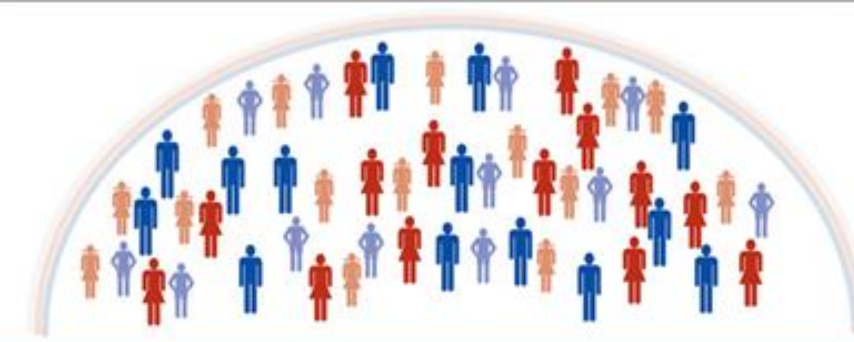

# MODELOVÁ SITUACE č. 2

## Klaudie Egonová přebírá první e-OP

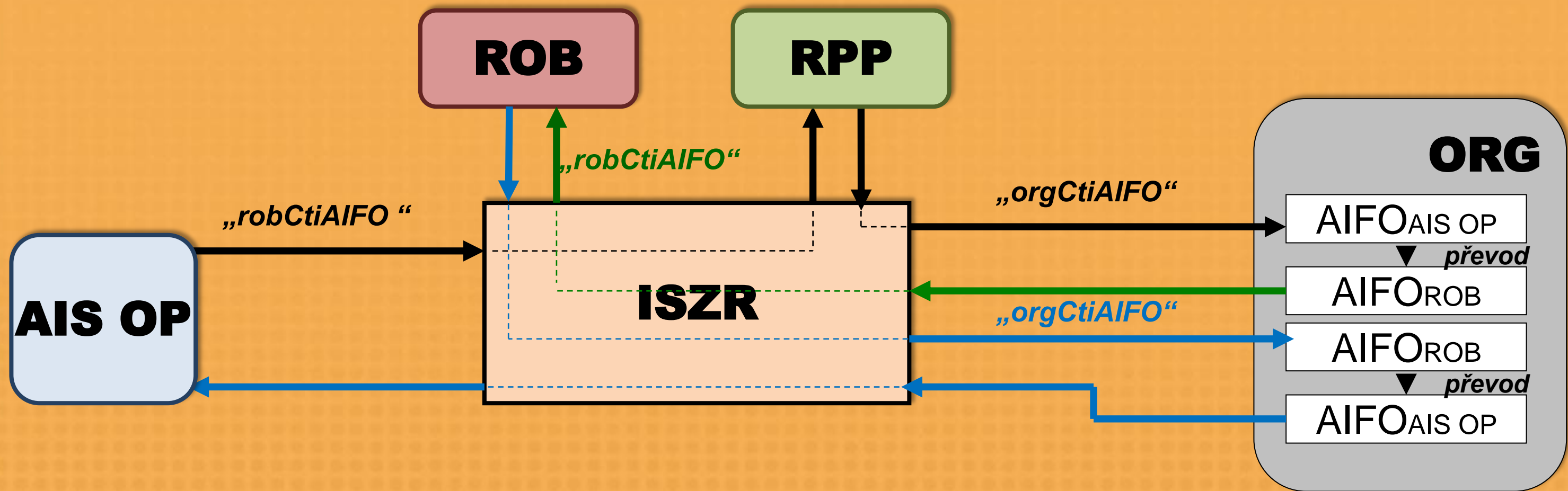

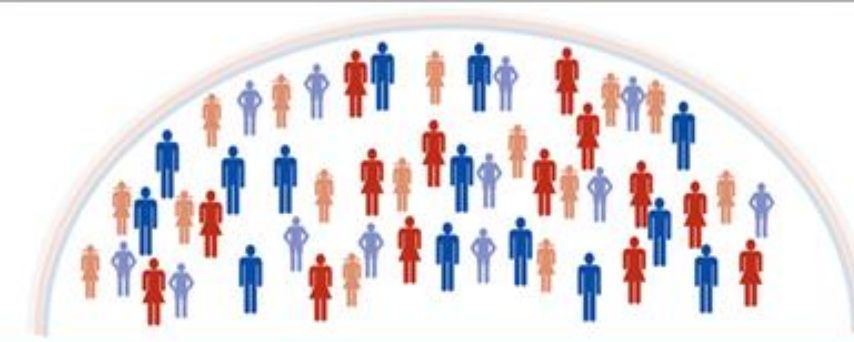

# Modelová situace č. 3

## Klaudie Egonová mění příjmení na Robovou (sňatek)

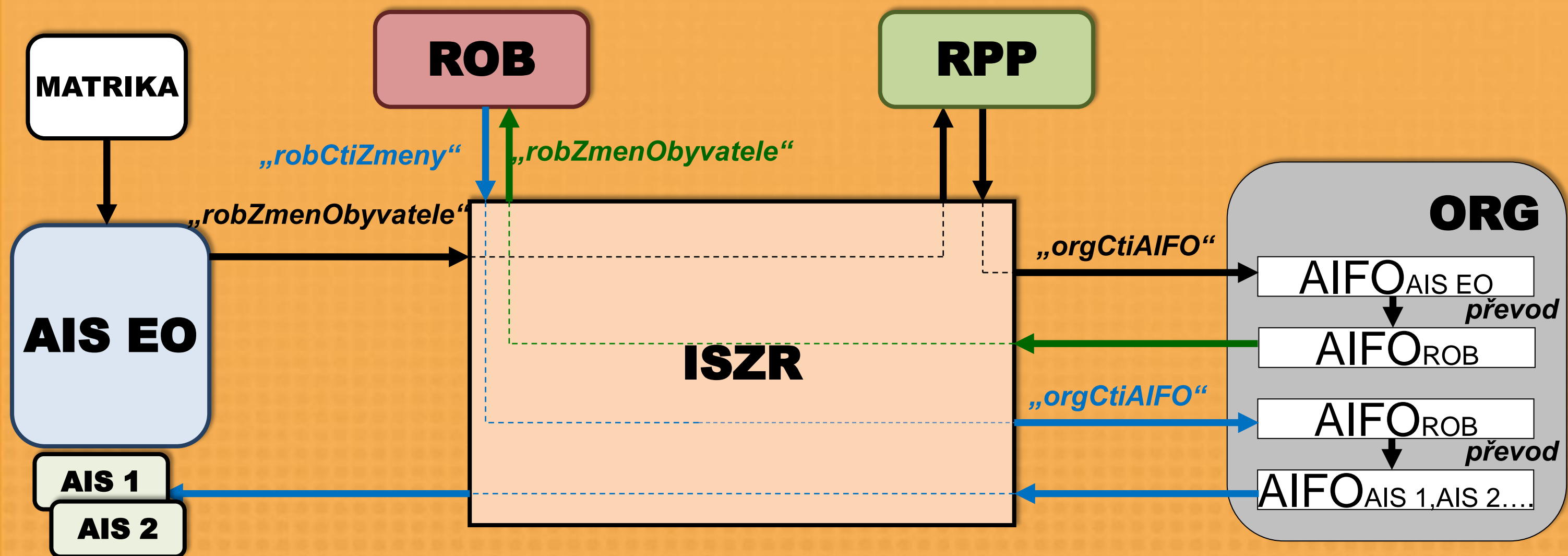
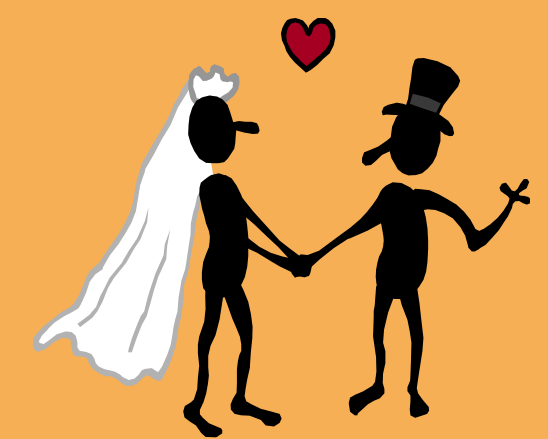

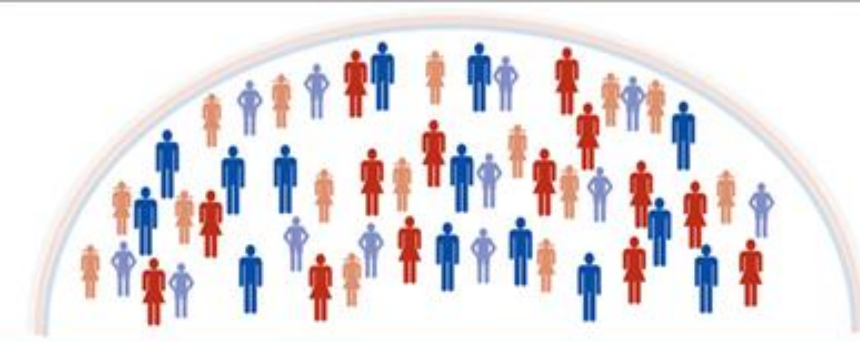

# Děkuji za pozornost

**Projekt „Registr obyvatel“,  
vytvářený Ministerstvem vnitra,  
je spolufinancován z prostředků Evropské unie,  
Evropského fondu pro regionální rozvoj**