

# AUDIOVIZUÁLNÍ TECHNIKA pro státní správu a samosprávu

## Koncepce prezentačních a jednacích místností a jejich vybavení technikou

3. – 4. dubna 2006

Ing. David Lesch

**EPSON**<sup>®</sup>  
EXCEED YOUR VISION



**AV MEDIA**

komunikace obrazem

# Obsah

- jednotlivé prvky místnosti
- přední x zadní projekce
- roadmapa EPSON
- místnosti pro ministerstva
- místnosti zastupitelstva
- místnost pro rady
- místnost pro starosty a hejtmany
- projektová příprava

# Představení

- **AV MEDIA**
  - přední dodavatel prezentační techniky
- **EPSON**
  - světový výrobce produktů pro práci s obrazem (vč. projektorů a LCD panelů)

# Očekávání uživatelů

- Příjemné prostředí
  - pohodlí
  - světlo, teplo, čerstvý vzduch
- Reprezentativní prostory
  - důležitá jednání
  - mezinárodní setkání
- Prezentační technika
  - efektivní komunikace



A close-up, artistic photograph of an Epson projector lens. The lens is the central focus, showing its intricate, concentric rings and a central glass element. The background is a soft, out-of-focus blue, suggesting the body of the projector. The word "EPSON" is visible on a small, dark rectangular label to the left of the lens.

EPSON

# Prezentační technika

Co se k čemu hodí?

# Jednotlivé prvky celku

- zobrazovací systém - projekce
- ozvučení
- audiokonferenční systémy
- hlasování
- tlumočení
- dokumentové kamery
- doplňky systému
- videokonference
- CUE - Integrované ovládání

# Typy projekce

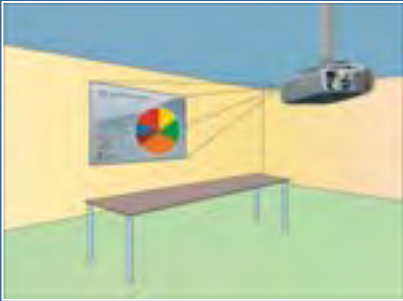

**PŘEDNÍ**

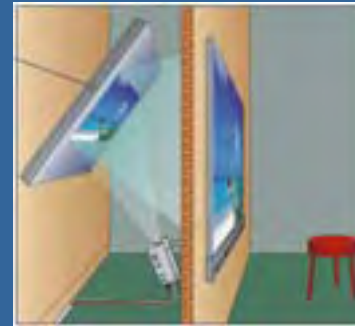

**ZADNÍ**



- lze aplikovat „všude“
- nižší nároky na prostor
- jednodušší

- estetičtější
- lepší kontrast a jas
- nehlučí, nepřekáží
- řečník si nestíní

# EPSON – záruka spokojenosti

- světová jednička
- vysoká kvalita a spolehlivost
- funkčnost
- účelný design
- energetická úspornost
- prezentace bez kabelů (Wi-Fi 802.11g)
- prezentace bez počítače (z USB flash disku)
- monitorování a dálková správa po LAN
- mnoho výkonů a velikostí





# Produktová řada - Business projektory

Jas v lumenech

5200

4000

3500

3000

2500

2000

1500

WiFi EasyMP™



EMP-8300

EasyMP™

WiFi



EMP-7900



EMP-7950

EasyMP™

WiFi



EMP-830



EMP-835



EMP-821

New



EMP-760



EMP-765

WiFi

EasyMP™

EMP-765

New



EMP-9300

New



EMP-62

New

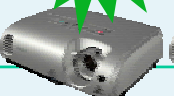

EMP-X3

New



EMP-82

New



EMP-750

New



EMP-755

EasyMP™

WiFi

Základní

Mobilní

Stolní

Instalace

CENA

# Který produkt do jaké místnosti?

- **ultralehké**
  - pro prezentátory na cestách
- **osobní**
  - lehce přenosné po budově úřadu
  - pracovní starostů či hejtmanů
- **mobilní**
  - jednací místnosti, zasedací místnosti pro rady
  - pevná instalace
- **konferenční**
  - sály zastupitelstva , velké zasedací sály na ministerstvech



# Komponenty ozvučení

- reproduktory
- mikrofony
- audiokonferenční systémy
- tlumočnické systémy
- zařízení na zpracování zvuku, záznam jednání

# Audiokonferenční systémy

- srozumitelnost při jednání
- jednoduchá obsluha
- snadné rozšíření systému
- možnost překladu a volby jazyka
- pořizování záznamu
- hlasování včetně kontroly prezenze



# Dokumentové kamery

- pohotová pomůcka -  
promítání
  - fólií
  - diapozitivů
  - papírových předloh
  - třírozměrných předmětů
- připojení
  - projektor
  - monitor



# Videokonference - Komunikace na dálku

- bez cestování
  - dvě místa
  - více míst (multipoint)
- přenos
  - hlasu a obrazu
  - dat, map, prezentace, školení
  - multimédií, videa, DVD
- přenosové spojení
  - ISDN / IP



# Integrované řídicí systémy

- jednoduchý systém ovládání
  - projekční techniky, plátna
  - zdroje signálu
  - ozvučení
  - osvětlení, zatemnění
  - klimatizace
- z dotykové plochy, z klávesnice či přímo z PC
- scénáře (sekvence)
  - nastavení zvoleného režimu stiskem tlačítka





# MÍSTNOSTI NA MINISTERSTVECH

Velké sály



# Místnosti na ministerstvech

- obvykle památkově chráněné objekty
  - citlivá integrace
- velkoplošná projekce (zadní)
- kvalitní ozvučení
- audiokonferenční systém
- tlumočení
- řídicí systém









EPSON

# SÁLY ZASTUPITELSTVA

Středně velké sály

# Sály zastupitelstva

- jednání v širokém plénu
  - řízení diskuse a adresné hlasování
  - účast veřejnosti
- velkoplošná projekce
- náhledové boční displeje
- kvalitní ozvučení
- audiokonferenční systém (vč. hlasování a kontroly prezence)
- řídicí systém

# Krajské hejtmanství Středočeského kraje



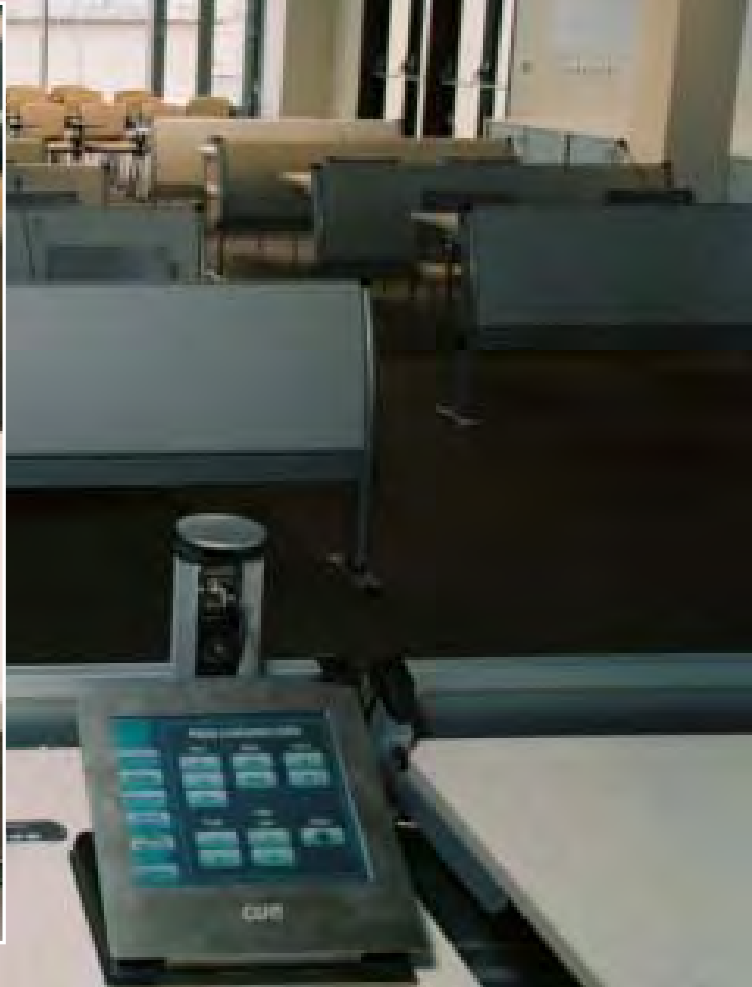
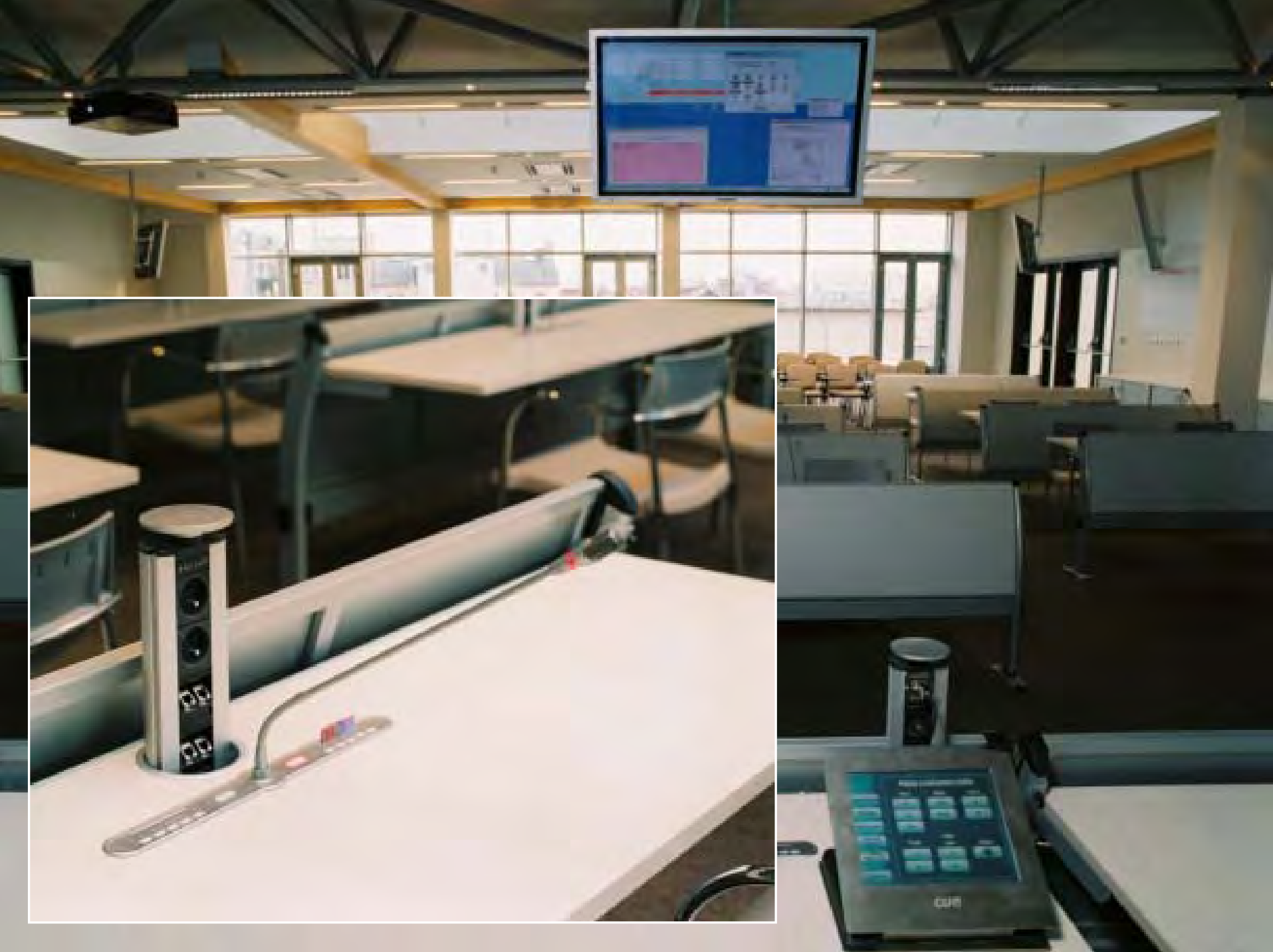



# Městský úřad Valašské Meziříčí



# Městský úřad Frýdek-Místek





EPSON

# MÍSTNOSTI PRO RADY

Zasedací místnosti

# Místnosti pro rady

- **i jednání krizových týmů**
  - videokonferenční spolupráce
- **velkoplošná projekce**
- **kvalitní jednodušší ozvučení**
- **videokonferenční jednotka**
- **řídící systém**



# Krajský úřad Moravskoslezského kraje





# Finanční úřad pro Prahu 5





EPSON

# KRIZOVÉ ŘÍZENÍ

Datavis

# Využití místnosti rady kraje v KŘ

- Jednání krizových a povodňových štábů
- Vzájemná komunikace s operačními středisky IZS a se složkami IZS v terénu
- Vzájemná komunikace s dalšími orgány KŘ
- Informování masmédií a veřejnosti
- Rozbory událostí
- Výcvik a výuka

# GŘ HSZ HI. m. Prahy





# **MÍSTNOSTI STAROSTŮ A HEJTMANŮ**

**Jednací místnosti, pracovny**

# Místnosti starostů a hejtmanů

- **Pracovna, kde tráví hodně času**
  - reprezentativnost, ergonomie a pohodlí, praktičnost
- **plazmová obrazovka**
- **ozvučení**
- **osobní videokonferenční jednotka**
- **ovládací panel řídicího systému**







EPSON

**Příprava úspěšného řešení**

**Jak nic nezanedbat**



# Projektová příprava

**INVESTOR**

**ARCHITEKT**

**STAVBA**

**INTERIÉR**

**SILNOPROUD**

**VT**

**SLABOPROUD**

**AKUSTIKA**

**VZT**

**A / V**

# Definice zadání

- **prostorové možnosti**
  - dlouhý prostor, nepravidelný prostor
  - nízké stropy, překlady
  - památkově chráněný objekt
- **design**
- **scénáře práce**
  - k čemu bude sloužit
  - jak se bude používat
- **společný návrh řešení**

# Návrhy řešení



# Projekty, plány, výkresy

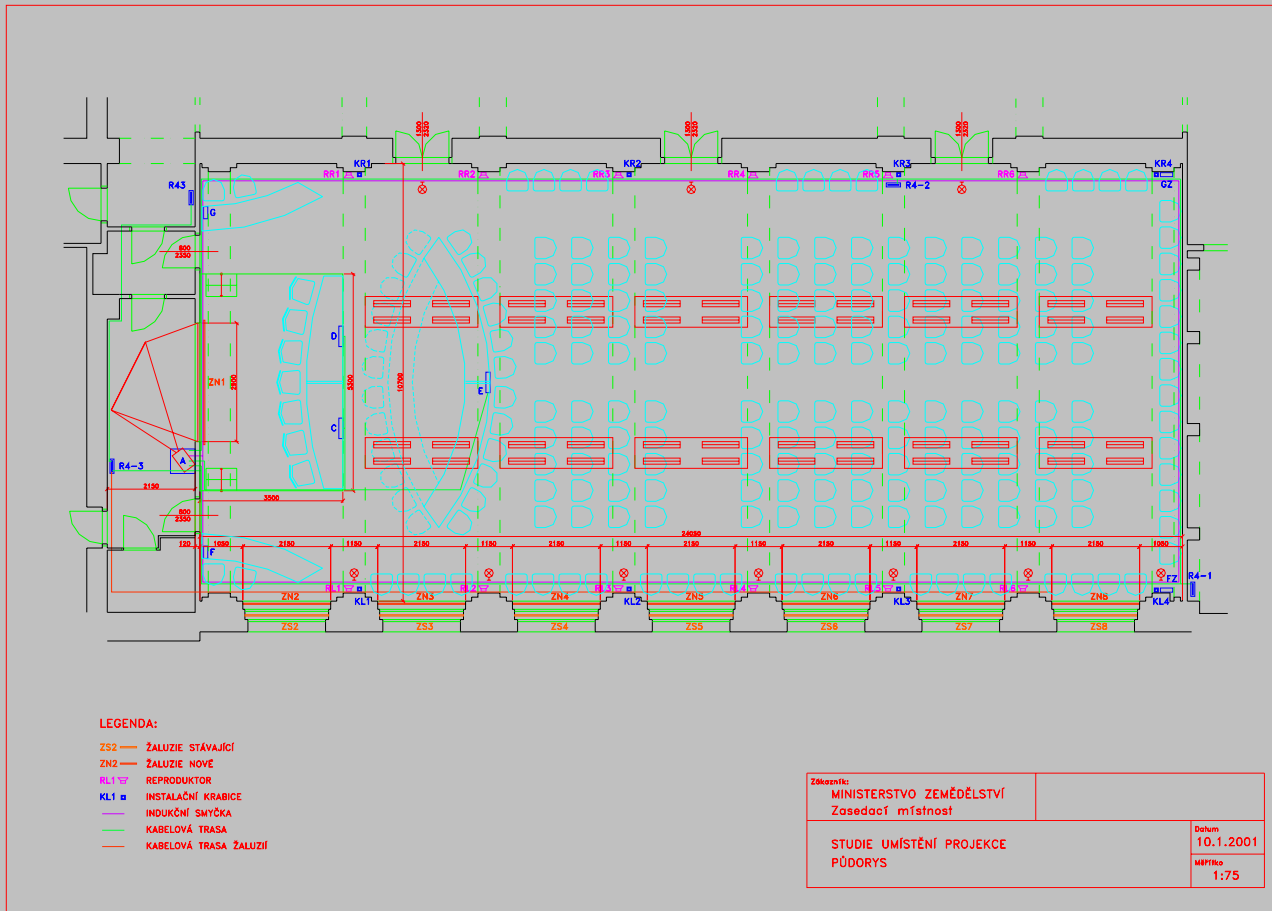

# Projektová dokumentace

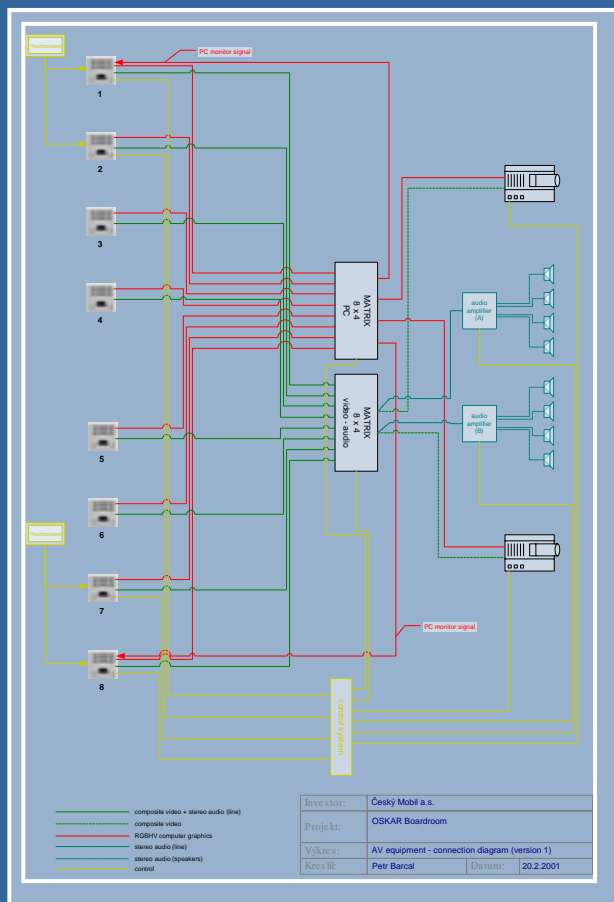

Jak je projekt dokumentován?

- výkresy
  - prostorové rozmístění
  - zapojení
  - panely, konektory
  - rack, rozvaděče...
- slovní specifikace
- kabelová kniha

# Výsledek



k o m u n i k a c e o b r a z e m

**Děkujeme za pozornost**

Ing. David Lesch

[david.lesch@avmedia.cz](mailto:david.lesch@avmedia.cz)